

BILJARTFEDERATIE DE TWEE PROVINCIEËN

Opgericht 1951

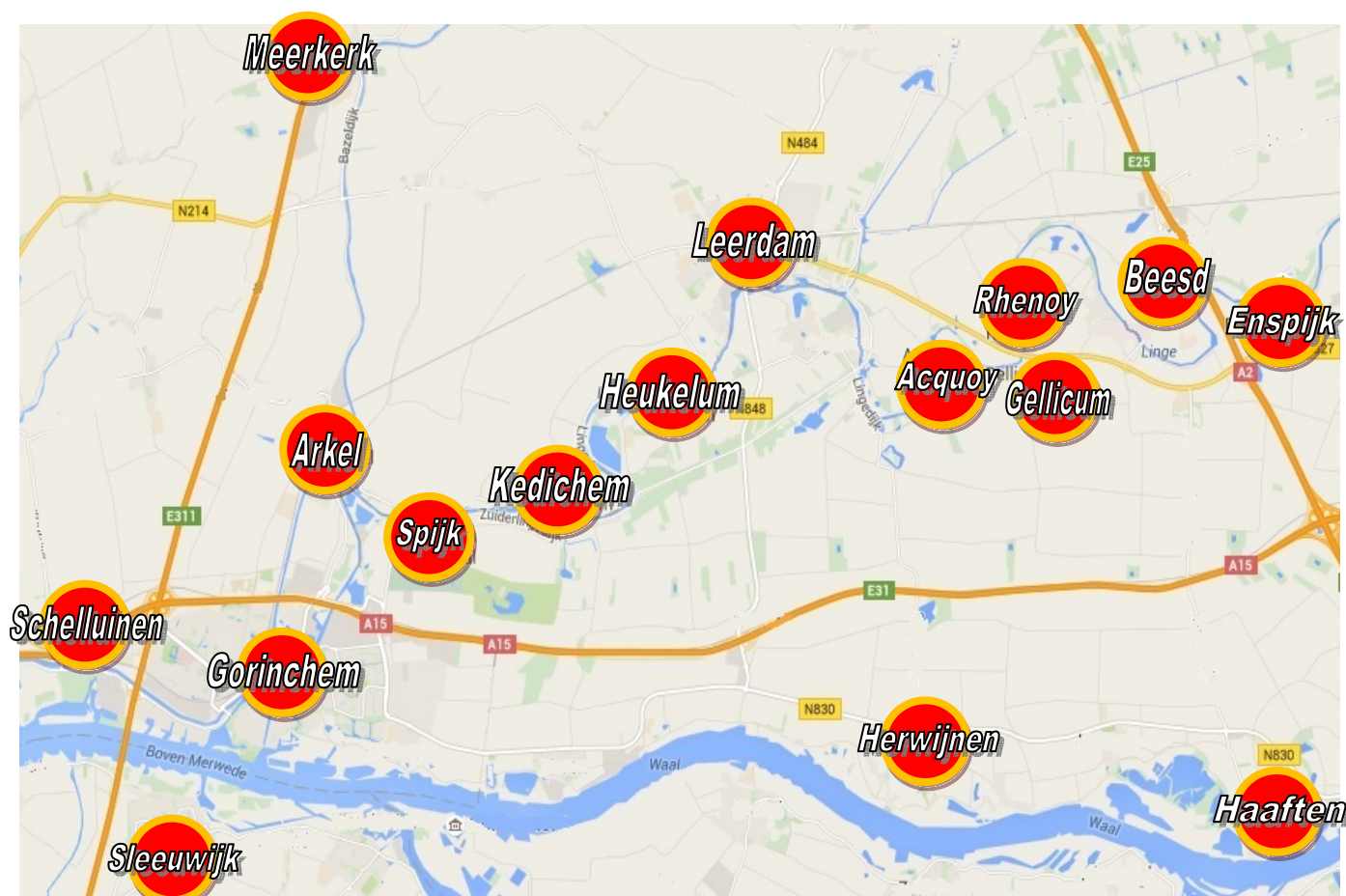

PROGRAMMA OVERZICHT SEIZOEN 2016-2017



32^e JAARGANG
1951 ~ 2017



FEDERATIE-BESTUUR

| | | |
|------------------------------------|---|--|
| <i>Voorzitter</i> | Ad van den Bos Opsnijder 17, 4161 BT Heukelum | tel. 0345-617823 email: AdvdBos@2prov.nl |
| <i>Secretaris</i> | Steven van Weenen De Baronie 20, 4151 CS Acquoy | tel. 0345-505249 email: StevenvanWeenen@kpnmail.nl |
| <i>Penningmeester</i> | Freek Boom Wilgenhof 2, 4211 BZ Spijk | tel. 0183-562690/06-48343970 email: FreekBoom@2prov.nl |
| <i>Competitie & Finales</i> | Marco Sterk Zuiderlingedijk 25, 4161 BM Heukelum | tel. 06-54667971 fax. 0183-620327(Dag en nacht) email: MarcoSterk@2prov.nl |
| <i>Competitie & PK + Beker</i> | Sven Stam C. Schalijsstraat 3 4141 EP Leerdam | tel. 0628425052 email: SvenStam68@gmail.com |
| <i>Leden:</i> | Jan Koekkoek Prov. weg Zuid 19, 4286 LJ Almkerk | tel. 0183-401973 email: JanKoekkoek@2prov.nl |
| | Joan Smaal Slingelandseweg 12, 3381 LA Giessenburg | tel. 0184-618488 email: JoanSmaal@2prov.nl |

Lid. v. verdienste **Dhr. W.J. v.d. Biesebos** "Notenboom" Beesd

ARBITRAGE-COMMISSIE

| | |
|--------------|---|
| <i>Leden</i> | Jos Vink (secretaris) Arie Klein Wil Heikoop |
| <i>Adres</i> | arbitrage@2prov.nl |

DE TWEE PROVINCIEËN

| | |
|----------------------|--|
| <i>Bankgegevens</i> | ING bank IBANnr.: NL81INGB0004345423 t.n.v. Biljartfederatie De Twee Provinciën |
| <i>Internetadres</i> | WWW.2PROV.NL |
| <i>E-mailadres</i> | INFO@2PROV.NL |
| <i>Mailing lijst</i> | Iedereen mag zich gratis en vrijblijvend aanmelden voor de email-ontvangst van persberichten en mededelingen. Stuur daarvoor een email naar bovenstaand adres. |

TARIEVEN

| | |
|-------------------|----------------|
| <i>1/2 pagina</i> | € 25,00 |
| <i>1/1 pagina</i> | € 50,00 |

Beste sportvrienden en sportvriendinnen,

Het is eind juli en even mijmeren op een camping in Noord-Limburg. Zojuist de foto's gezien van onze competitieleider die door een ongeval de 4-daagde helaas niet kon voltooien. Knie, handen en gezicht waren door een ongelukkige val flink beschadigd. Gelukkig is Marco weer op tijd fit om samen met Sven het nieuwe jaarboek in elkaar te draaien. Ik vertrouw erop dat dit weer net zo gelikt eruit zal zien als de voorgaande jaren. al met al toch weer iets om trots op zijn.

Uw federatie staat, mede dankzij deze vrijwilligers, als een huis. We groeien zelfs nog steeds in leden, dit in tegenstelling tot veel collega-bonden. Dit ligt natuurlijk niet alleen aan de organisatie, maar vooral ook aan de sfeer in onze federatie, dus aan jullie. Een compliment waard. Natuurlijk gaat er wel eens wat verkeerd, of iets zou beter kunnen. Allemaal waar. Maar er gaat veel meer goed dan fout en daar mogen we elkaar best wel eens mee complimenteren.

Het belangrijkste is natuurlijk de gezondheid. Helaas hebben we de afgelopen maanden afscheid moeten nemen van 2 markante biljarters. Wout van Steenis en Daan in den Engh. Bekende personen en fanatieke biljarters. Daan was zelfs een van de oprichters van onze federatie. Het leven gaat door, eind augustus gaan we weer starten. Ik wens u en de uwen veel gezondheid en caramboles.

Met vriendelijke groet,
Ad van den Bos

In navolging van het openingswoord van onze voorzitter, mag ik ook graag de positieve kant van onze biljartgemeenschap benadrukken. Afgelopen jaar zagen we bijvoorbeeld de twee nieuwe clubs Scalune en De Mop toetreden en dat is kennelijk goed bevallen, want ze hebben besloten om dit seizoen weer mee te doen. Bovendien begroeten we ook dit jaar bij diverse verenigingen nieuwe leden, tot zelfs een compleet nieuw team in Kedichem. Allemaal hartelijk welkom in onze competities. En dan heb ik het nog niet over de nieuwe top-locatie, waarmee De Pomerans Heukelum ons dit seizoen gaat verwelkomen. Ik ben benieuwd wat zo iets doet met het scorend vermogen....

Het voorwoord van de voorzitter memoreert onze twee veteranen die in de aanloop naar dit nieuwe seizoen overleden: Wout en Daan die respectievelijk meer dan 40 en 65 jaar biljarthistorie vertegenwoordigen. Maar al eerder moesten we onverwacht afscheid nemen van een drietal gewaardeerde biljarters: Bert Usmany van 't Fonteintje, Gerrit de Peuter van De Vluchthaven en Jan Willem van Zuijdam van Trefpunt Herwijnen. Allen droegen op hun eigen wijze bij aan het gezicht dat De Twee Provinciën zo uniek maakt.

Ook de gezondheid van de organisatie is geen zekerheid als er niet gewaakt wordt over de omstandigheden waarin bestuur en deelnemers zich bevinden. Daarom werd er weer een nuttige jaarvergadering gehouden. Het meest democratische moment binnen onze federatie. Hoewel een topper als Jan Koekkoek toch verrassend, maar gegrond, afscheid nam van zijn bestuursfunctie en als coordinator beker en P.K.'s, stond daar ineens? Sven Stam te trappelen om die taken waar te gaan nemen. Jan bedankt, en Sven ...bij voorbaat bedankt.

Tijdens de jaarvergadering worden er allerlei besluiten genomen, soms rigoureuus. Dat kan ook, omdat er een ruime meerderheid aan vertegenwoordigers is van vrijwel iedere club. Dit jaar viel enerzijds verrassend het besluit om de vierde klasse naar 4-tallen terug te brengen, hoewel dat anderzijds de laatste jaren al aangekondigd was als onafwendbaar. Aan de competitieleiding de taak om bij dit ingrijpende besluit wat smeermiddelen te leveren. Dit jaar is het onderwerp Focus wat ingekort, ten behoeve van een nadere uitleg rondom de libre 4 klasse.

Tot slot van het voorwoord mag ik het nogmaals over positieve zaken hebben. Wat is dan mooier om met de feestavond te mogen besluiten? Het betekent traditioneel het moment waarop de prijzen worden uitgereikt. Doordat planning daarvan aan het einde van het seizoen altijd al lastig was, werd besloten om deze naar september te verplaatsen. Om daar dan toch enige regelmaat in te brengen, is tevens besloten dat op de derde zaterdag van september te doen. Helaas is de praktijk weerbarstiger, want deze staat niet anders toe dan dat we de feestavond op zaterdag 1 oktober laten plaats vinden. Het doet niets af aan de prestaties van de kampioenen, zoals te lezen verderop in het boek. In dit geval bieden resultaten uit het verleden dus wel garanties: die van een prachtige beker. Succes allemaal!

Passie & Precisie

Uurwerken uit Zwitserland staan bekend om hun precisie. Met diezelfde precisie én een gezonde passie zijn wij onze opdrachtgevers al meer dan 55 jaar van dienst!



FLEXIBEL EN BETROKKEN

Onze filosofie is te omschrijven als flexibel, oplossingsgericht en betrokken. Wij spelen snel in op de vraag van onze cliënten en handelen proactief met betrekking tot recente ontwikkelingen.

Wij beperken ons niet tot de afwerking van de administratie maar bouwen graag mee aan uw toekomst.

VAN NOORDENNE ACCOUNTANTS

Postbus 463 ■ 4200 AL Gorinchem

Kleine Landtong 15 ■ 4201 HL Gorinchem ■ Tel. 0183 - 69 79 79

Distributiestraat 25 ■ 4283 JN Giessen ■ Tel. 0183 - 40 77 40

Peulenstraat 240 ■ 3371 AS Hardinxveld-Giessendam ■ Tel. 0184 - 61 79 33

www.vnacc.nl



Van Noordenne Accountants



ACCOUNTANTS & ADVISEURS

EINDSTANDEN COMPETITIES 2015-2016

LIBRE 1e KLASSE

| plaats | team | GS | MP |
|---|-------------------------|-----------|------------|
|  | De Vluchthaven 2 | 24 | 917 |
| 2 | Haaften 1 | 24 | 909 |
| 3 | Z.B.G.G. Sportief 1 | 24 | 901 |
| 4 | `t Fonteintje 2 | 24 | 885 |
| 5 | `t Uyltje 1 | 24 | 880 |
| 6 | De Pomerans 1 | 24 | 877 |
| 7 | O.N.A. Kedichem 1 | 24 | 870 |
| 8 | O.& O. Spijk 2 | 24 | 848 |
| 9 | De Vluchthaven 1 | 24 | 840 |
| 10 | O.& O. Spijk 1 | 24 | 833 |
| 11 | `t Fonteintje 1 | 24 | 805 |
| 12 | Trefpunt Herwijnen 1 | 24 | 802 |
| 13 | A.B.C. Acquoy 1 | 24 | 780 |

LIBRE 2e KLASSE

| plaats | team | GS | MP |
|---|------------------------|-----------|-------------|
|  | Bisde 1 | 26 | 1011 |
| 2 | `t Venetje 1 | 26 | 1006 |
| 3 | `t Uyltje 2 | 26 | 999 |
| 4 | K.O.T. Gellicum 1 | 26 | 983 |
| 5 | D.N.N.N. De Bolderik 1 | 26 | 953 |
| 6 | Benang Radja 1 | 26 | 949 |
| 7 | De Panda 1 | 26 | 939 |
| 8 | O.&O. Spijk 3 | 26 | 916 |
| 9 | `t Zwaantje 1 | 26 | 901 |
| 10 | O.&O. Spijk 4 | 26 | 899 |
| 11 | `t Uyltje 3 | 26 | 895 |
| 12 | De Pomerans 3 | 26 | 869 |
| 13 | De Vluchthaven 3 | 26 | 862 |
| 14 | De Pomerans 2 | 26 | 848 |

LIBRE 3e KLASSE

| plaats | team | GS | MP |
|---|-----------------------|-----------|-------------|
|  | Benang Radja 2 | 26 | 1027 |
| 2 | K.O.T. Gellicum 2 | 26 | 977 |
| 3 | Bisde 2 | 26 | 968 |
| 4 | O.N.A. Kedichem 3 | 26 | 959 |
| 5 | De Pomerans 4 | 26 | 958 |
| 6 | O.N.A. Kedichem 2 | 26 | 953 |
| 7 | De Pomerans 5 | 26 | 952 |
| 8 | Scalune 1 | 26 | 933 |
| 9 | Haaften 2 | 26 | 929 |
| 10 | De Vluchthaven 5 | 26 | 895 |
| 11 | De Vluchthaven 4 | 26 | 863 |
| 12 | De Mop 1 | 26 | 833 |
| 13 | `t Venetje 3 | 26 | 809 |
| 14 | `t Venetje 2 | 26 | 803 |

LIBRE 4e KLASSE

| plaats | team | GS | MP |
|---|---------------------------|-----------|-------------|
|  | O.& O. Spijk 5 | 24 | 1180 |
| 2 | De Pomerans 6 | 24 | 1170 |
| 3 | Benang Radja 3 | 24 | 1133 |
| 4 | A.B.C. Acquoy 2 | 24 | 1081 |
| 5 | O.& O. Spijk 6 | 24 | 1058 |
| 6 | `t Fonteintje 3 | 24 | 1051 |
| 7 | De Betuwepoort 1 | 24 | 1015 |
| 8 | D.B.V.A. 1 | 24 | 1007 |
| 9 | De Panda 2 | 24 | 903 |

DRIEBANDEN 1e KLASSE

| plaats | team | GS | MP |
|---|---------------------------|-----------|------------|
|  | O.& O. Spijk A | 24 | 646 |
| 2 | Gorkum `84 A | 24 | 634 |
| 3 | O.& O. Spijk C | 24 | 619 |
| 4 | Haaften A | 24 | 619 |
| 5 | `t Uyltje B | 24 | 613 |
| 6 | `t Venetje A | 24 | 611 |
| 7 | O.& O. Spijk B | 24 | 599 |
| 8 | `t Fonteintje A | 24 | 594 |
| 9 | `t Uyltje A | 24 | 582 |
| 10 | Z.B.G.G. Sportief A | 24 | 579 |
| 11 | De Pomerans B | 24 | 575 |
| 12 | `t Voorhuys A | 24 | 572 |
| 13 | De Pomerans A | 24 | 567 |

DRIEBANDEN 2e KLASSE

| plaats | team | GS | MP |
|---|--------------------------|-----------|------------|
|  | De Midget-Gilde A | 27 | 705 |
| 2 | De Panda B | 27 | 695 |
| 3 | Bisde A | 27 | 694 |
| 4 | Z.B.G.G. Sportief B | 27 | 683 |
| 5 | De Pomerans C | 27 | 682 |
| 6 | D.N.N.N. De Bolderik A | 27 | 675 |
| 7 | De Panda A | 27 | 670 |
| 8 | De Vluchthaven A | 27 | 661 |
| 9 | O.& O. Spijk D | 27 | 655 |
| 10 | De Vluchthaven B | 27 | 614 |

Iedereen mag het weten,
bij "De Zwaan" kun je lekker
drinken en eten.

Tineke en Bert van Doesburg

Molenkampstraat 5, 4157 GN Enspijk
Tel. 0345 - 651346

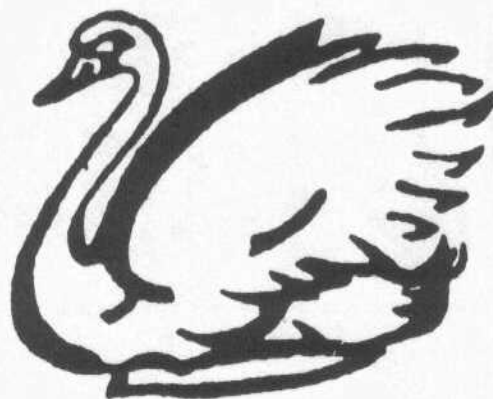

De Schildkamp: veelzijdig in gastvrijheid

De Schildkamp is voor vele bedrijven en instellingen sinds jaar en dag een vaste locatie voor vergaderingen, presentaties, seminars, teambuildingsessies, bedrijfssporttoernooien en bedrijfsfeesten. De Schildkamp biedt u naast een groene en waterrijke omgeving alles om uw zakelijke bijeenkomsten tot een succes te maken:

- 64 ruime hotelkamers, waaronder enkele suites en een familiekamer
- 6 volledig geoutilleerde vergaderzalen in diverse groottes
- vergaderarrangementen vanaf 6 personen (indeling naar wens)
- 2 zalen voor groeps-bijeenkomsten tot 250 personen
- catering in de zalen en vergaderruimtes
- 275 gratis parkeerplaatsen
- á la carte restaurant
- zwemmen, sauna, fitness (gratis bij meerdaagse zakelijke arrangementen)
- gratis Wifi in het hele gebouw
- voortreffelijke gastheren en -dames die uw bijeenkomsten altijd met oog voor detail zullen begeleiden



EINDSTANDEN PERSOONLIJKE LIBRE COMPETITIES 2015-2016

| | | NAAM | CLUB | | GEM |
|--------------------------|-----------|-------------------------------|---------------------------|------------|--------------|
| LIBRE HOOFDKLASSE | 1e | Bram Elmaci | De Pomerans | 4-6 | 5,63 |
| | 2e | Nico Meerveld | De Pomerans | 4-3 | 5,17 |
| | 3e | Lou de Groot | Z.B.G.G. Sportief | 3-4 | 6,85 |
| | 4e | Joop Hoogstraate | O.N.A.Kedichem | 3-4 | 4,80 |
| | 5e | Wout van Steenis | 't Venetjje | 2-1 | 4,41 |
| | 6e | Jos van de Dries | Z.B.G.G. Sportief | 2-0 | 5,00 |
| <hr/> | | | | | |
| LIBRE 1e KLASSE | 1e | Arie Pellegrom | 't Zwaantje | 4-8 | 5,13 |
| | 2e | Edwin van Holten | 't Fonteintje | 4-6 | 4,45 |
| | 3e | Johan van Noord | Trefpunt Herwijnen | 4-4 | 3,69 |
| | 4e | Jan de Kuiper | 'O. & O. Spijk | 4-2 | 3,53 |
| | 5e | Dolf Salawono | 't Fonteintje | 4-0 | 3,49 |
| <hr/> | | | | | |
| LIBRE 2° KLASSE | 1e | Nico van Wijk | O.N.A. Kedichem | 4-8 | 3,46 |
| | 2e | Cor Sluyk | O. & O. Spijk | 4-4 | 3,08 |
| | 3e | Daan Usmany | 't Fonteintje | 4-4 | 3,06 |
| | 4e | Freek Boom | Z.B.G.G. Sportief | 4-4 | 3,03 |
| | 5e | Annies Soukotta | 't Fonteintje | 4-0 | 2,29 |
| <hr/> | | | | | |
| LIBRE 3° KLASSE | 1° | Teunis van Steenbergen | Trefpunt Herwijnen | 4-7 | 2,50 |
| | 2° | Joan Smaal | O. & O. Spijk | 4-6 | 2,51 |
| | 3° | Eef Story | Bisde | 4-5 | 2,97 |
| | 4° | Bert Blom | A.B.C. Acquoy | 4-2 | 1,90 |
| | 5° | Dirk van Leersum | Trefpunt Herwijnen | 4-0 | 1,79 |
| <hr/> | | | | | |
| LIBRE 4° KLASSE | 1° | Gion Bastemeijer | De Panda | 4-8 | 1,40 |
| | 2° | Gert-Jan van Lier | ON.A. Kedichem | 4-4 | 1,37 |
| | 3e | Henk Titiheru | Benang Radja | 4-4 | 1,18 |
| | 4° | Wilfried Staarink | K.O.T. Gellicum | 4-2 | 1,22 |
| | 5° | Ton de Jong | O.N.A. Kedichem | 4-2 | 1,13 |
| <hr/> | | | | | |
| LIBRE 5° KLASSE | 1e | Jan van Dijk jr | O. & O. Sterk | 4-8 | 1,149 |
| | 2e | Dennis Sterk | O. & O. Spijk | 4-4 | 0,970 |
| | 3e | Jasper Sterk | De Panda | 4-4 | 0,966 |
| | 4e | Kees Bel | Benang Radja | 4-3 | 0,848 |
| | 5e | Conny Dullemeijer | D.B.V.A. Arkel | 4-1 | 0,779 |



Café 't Uyltje

Varkenmarkt 11
4201 KP Gorinchem
Telefoon 0183 - 631243
www.uyltje.nl

Café 't Fonteintje



Fonteinstraat 8
4141 CG Leerdam
Tel: 0345-616013



Fonteintje Fonteinstraat
Café 't Fonteintje

EINDSTANDEN PERSOONLIJKE en BEKER COMPETITIES 2015-2016

| | PLAATS | NAAM | CLUB | | GEM. |
|--|--|------------------------------|--------------------------|------------|--------------|
| DRIEBANDEN HOOFDKLASSE | Zaterdag 1 oktober, Dorpshuis De Lindehof te Spijk, aanvang: 12:00uur | | | | |
| | | | | | |
| DRIEBANDEN 1^e KLASSE | 1 ^e | Bert de Heus | De Pomerans | 4-8 | 0,625 |
| | 2 ^e | Jan Koekkoek | Gorkum '84 | 4-6 | 0,519 |
| | 3 ^e | Annies Soukotta | 't Fonteintje | 4-4 | 0,473 |
| | 4 ^e | Edwin van Holren | 't Fonteintje | 4-2 | 0,484 |
| | 5 ^e | Kees Tromp | 't Fonteintje | 4-0 | 0,450 |
| | | | | | |
| DRIEBANDEN 2^e KLASSE | 1 ^e | Gerrit van Kuilenburg | 't Uyltje | 4-6 | 0,387 |
| | 2 ^e | Gion Bastemeijer | De Panda | 4-6 | 0,348 |
| | 3 ^e | Jennes van Zomeren | De Pomerans | 4-6 | 0,325 |
| | 4 ^e | Cees van Bruggen | De Panda | 4-2 | 0,259 |
| | 5 ^e | Aandré Hermus | D.N.N.N. De Bolderik | 4-0 | 0,301 |
| | | | | | |
| BANDSTOTEN 1^e KLASSE | 1 ^e | Roel Bel | De Pomerans | 4-8 | 2,31 |
| | 2 ^e | Bert de Heus | De Pomerans | 4-6 | 2,27 |
| | 3 ^e | Arie Pellegrom | 't Zwaantje | 4-4 | 1,75 |
| | 4 ^e | Bram Elmaci | De Pomerans | 4-2 | 1,68 |
| | 5 ^e | Freek Boom | Z.B.G.G. Sportief | 4-0 | 1,92 |
| | | | | | |
| BANDSTOTEN 2^e KLASSE | 1 ^e | Joan Smaal | O. & O. Spijk | 4-8 | 1,42 |
| | 2 ^e | Gijs van Swieten | Bisde | 4-6 | 1,53 |
| | 3 ^e | Jielis den Hartog | O. & O. Spijk | 4-4 | 1,48 |
| | 4 ^e | Marc van Liempt | Haaften | 4-2 | 1,23 |
| | 5 ^e | Jan van Dijk | O. & O. Spijk | 4-0 | 1,13 |
| Bekerfinales: | | | | | |
| Libre: De Pomerans B – De Pomerans C 36-31 | | | | | |
| Driebanden: O. & O. Spijk B – O. & O. Spijk C 27-27 (na penalties!) | | | | | |
| | | | | | |

Uw bouwer op maat



AANNEMERSBEDRIJF **J.van Daalen**

| | | | |
|-------------------|--------------------|-----------------|-------------------|
| Papland 4 | 4206 CL Gorinchem | Telefoon | 0183 569800 |
| Postbus 99 | 4200 AB Gorinchem | Fax | 0183 563848 |
| E-mail | info@jvandaalen.nl | Internet | www.jvandaalen.nl |

Woningbouw

Utiliteitsbouw

Onderhoud

Projectontwikkeling



VAN ES



Textielbedrukkingen



Sportprijzen

Sign

Belettering

Van Es
Hoogstraat 54
4141 BD Leerdam

t. 0345 . 61 98 92
f. 0345 . 47 68 71

e. info@van-es-leerdam.nl
i. www.van-es-leerdam.nl

KLASSE-INDELING LIBRE SEIZOEN 2016-2017

| 1e KLAS | Vereniging | Team | | 2e KLAS | Vereniging | Team | |
|---|--------------------|------|--|---|----------------------|------|--|
| 1 | A.B.C. Acquoy | 1 | | 1 | Benang Radja | 1 | |
| 2 | 't Fonteintje | 1 | | 2 | Benang Radja | 2 | |
| 3 | 't Vennetje | 1 | | 3 | D.N.N.N. De Bolderik | 1 | |
| 4 | Haaften | 1 | | 4 | K.O.T. Gellicum | 1 | |
| 5 | O.N.A. Kedichem | 1 | | 5 | O. & O. Spijk | 3 | |
| 6 | O. & O. Spijk | 1 | | 6 | O. & O. Spijk | 4 | |
| 7 | O. & O. Spijk | 2 | | 7 | De Panda | 1 | |
| 8 | De Pomerans | 1 | | 8 | De Pomerans | 3 | |
| 9 | De Pomerans | 2 | | 9 | Bisde | 1 | |
| 10 | Trefpunt Herwijnen | 1 | | 10 | 't Uyltje | 1 | |
| 11 | De Vluchthaven | 1 | | 11 | 't Uyltje | 2 | |
| 12 | De Vluchthaven | 2 | | 12 | 't Vennetje | 2 | |
| 13 | Z.B.G.G. Sportief | 1 | | 13 | 't Zwaantje | 1 | |
| 4-tallen, minimaal 40 caramboles | | | | 4-tallen, minimaal 25 caramboles | | | |
| 3e KLAS | Vereniging | Team | | 4e KLAS | Vereniging | Team | |
| 1 | Bisde | 2 | | 1 | A.B.C. Acquoy | 2 | |
| 2 | Bisde | 3 | | 2 | Benang Radja | 3 | |
| 3 | Scalune | 1 | | 3 | De Betuwepoort | 1 | |
| 4 | K.O.T. Gellicum | 2 | | 4 | De Betuwepoort | 2 | |
| 5 | De Mop | 1 | | 5 | D.B.V.A. | 1 | |
| 6 | O.N.A. Kedichem | 2 | | 6 | 't Fonteintje | 2 | |
| 7 | O.N.A. Kedichem | 3 | | 7 | O. & O. Spijk | 5 | |
| 8 | De Pomerans | 4 | | 8 | O. & O. Spijk | 6 | |
| 9 | De Pomerans | 5 | | 9 | De Panda | 2 | |
| 10 | De Pomerans | 6 | | 10 | De Pomerans | 7 | |
| 11 | De Vluchthaven | 3 | | 11 | O.N.A. Kedichem | 4 | |
| 12 | De Vluchthaven | 4 | | 12 | 't Vennetje | 3 | |
| 13 | De Vluchthaven | 5 | | 13 | Haaften | 2 | |
| 4-tallen, minimaal 20 caramboles | | | | 4-tallen, minimaal 15 caramboles (30 beurten!) | | | |

Voorts geldt voor de libre-competitie nog steeds:

- Per wedstrijd, per team, mag 1 dubbele partij worden gespeeld
- Per wedstrijd, per team, mogen 2 reserve spelers worden ingezet
- Dubbele partij in de vierde klasse is minimaal 20 car.
- Reserves en nieuwe spelers mogen geen dubbele partij spelen

KLASSE-INDELING DRIEBANDEN SEIZOEN 2016-2017

| 1e KLAS | Vereniging | Team | | 2e KLAS | Vereniging | Team | |
|---|-----------------|------|--|---|----------------------|------|--|
| 1 | O. & O. Spijk | A | | 1 | De Panda | A | |
| 2 | O. & O. Spijk | B | | 2 | 't Uyltje | C | |
| 3 | De Pomerans | A | | 3 | Bisde | A | |
| 4 | De Pomerans | B | | 4 | O. & O. Spijk | C | |
| 5 | De Pomerans | C | | 5 | D.N.N.N. De Bolderik | A | |
| 6 | 't Voorhuys | A | | 6 | De Vluchthaven | A | |
| 7 | Gorkum'84 | A | | 7 | De Vluchthaven | B | |
| 8 | 't Uyltje | A | | 8 | Z.B.G.G. Sportief | A | |
| 9 | 't Uyltje | B | | 9 | Z.B.G.G. Sportief | B | |
| 10 | 't Vennetje | A | | 10 | 't Vennetje | B | |
| 11 | 't Fonteintje | A | | | | | |
| 12 | Haaften | A | | | | | |
| 13 | De Midget-Gilde | A | | | | | |
| 3-tallen, minimaal 15 caramboles (50 prt.) | | | | 3-tallen, minimaal 15 caramboles (50 prt.) | | | |

In de driebandencompetitie geldt nog steeds: Per wedstrijd, per team, mogen 2 reserves worden ingezet en er worden geen dubbele partijen gespeeld

De Nieuwe Tijd

Café – Cafeteria – Biljart – Dart



Koude schotels en warme maaltijden



Telefonische bestellingen
(0418) 581561

Achterweg 30
4171 BC Herwijnen

ADU Zwembadtechniek al ruim 30 jaar gespecialiseerd in aanleg en onderhoud van zwembaden.

Of het nu gaat om een polyester monoblok, een gemetseld zwembad met gewapende zwembadfolie of een betegeld binnenbad.

U bent vrij in de keuze van maatvoering, vorm, kleurstelling en diepte om een zwembad geheel naar uw persoonlijke wensen door ADU Zwembadtechniek te laten realiseren.

In onze showroom kunnen wij u diverse zwembaden tonen en u uitvoerig informeren over de diverse mogelijkheden voor de realisatie van uw droomwens van een eigen zwembad in uw tuin of woning.

Als u interesse heeft kunt u een afspraak met ons maken voor een bezoek aan onze showroom om in alle rust en tijd uw plannen met ons door te nemen.



Zwembadtechniek
aanleg - onderhoud - renovatie



Showroom: Vlietskade 60 | 2 424 | WP Arkel
Tel. 0183-563777 www.aduzwembadtechniek.nl

OH JA! EN NU WE HET ER TOCH OVER HEBBEN: WIST U DAT...

- De Pomerans een nieuw onderkomen heeft met 3 biljarts ?
 - Ze een 7^e libre team hebben ingeschreven ?
 - I.v.m. het respect voor de dodenherdenking, de wedstrijden van 4 mei verplaatst zijn ?
 - Benang Radja 2 de laatste 4 jaar 3x libre kampioen is geworden (2013 4^e klasse/2014 en 2016 3^e klasse)?
 - Ze het in de libre 2^e klasse gaan proberen ?
 - In de libre 4^e klasse ze met 4-tallen gaan spelen over 30 beurten ?
 - De Betuwepoort weer een tweede libre team heeft ?
 - En Bisdé weer een derde libre team heeft ?
 - O.N.A. Kedichem een vierde libre team heeft ?
 - 't Venetje een libre 1^e klasse team heeft en een tweede driebanden team heeft ?
 - 't Uyltje een derde driebanden team heeft ingeschreven ?
 - De Midget-Gilde zijn titel in de tweede klasse driebanden heeft geprolonged en dit seizoen in de 1^e klasse gaan spelen ?
 - Beide beker-finales een clubaangelegenheid waren (De Pomerans en O. & O. Spijk) ?
 - Teunis van Steenbergen zijn titel in de p.k. Libre 3^e klasse met succes heeft verdedigd ?
 - Joan Smaal de titel in de p.k. bandstoten 2^e klasse wederom heeft gewonnen ?
 - In de p.k. libre 4^e klasse de jonge talentvolle Gion Bastemeijer kampioen is geworden ?
 - De feestavond wordt gehouden op zaterdag 1 oktober in dorps huis De Lindehof te Spijk ?
 - We helaas niet aan alle voorkeuren voor de klasse-indeling hebben kunnen voldoen ?
 - Sven Stam de taken van Jan Koekkoek gaat overnemen, namelijk: beker en p.k. ?
 - Er in de libre, driebanden en beker competities precies 1000 wedstrijden worden gespeeld ?
 - Wij als bestuur u veel succes, gezondheid en ontspanning toewensen !
-

!Feestavond!

in

Dorps huis “De Lindehof” te Spijk

Zaterdag 1 oktober 2016, aanvang 20:00uur

All-in feestavond De Twee Provinciën

15.00€ p.p. bij entree (max. 1 introduc )

*** Buffet * Prijsuitreiking * Huldiging Jubilarissen ***

Entertainment wordt verzorgd

ADRESSENLIJST SEIZOEN 2016-2017

| PLAATS | CLUB | ADRES | TELEFOON | E-mail adres |
|------------------|-----------------------|--|----------------------------|---------------------------|
| ACQUOY | A.B.C. | Tapperij Lingezicht Lingedijk 78, 4151 CN Acquoy | 0345-682348 06-12925172 | |
| | | Theo van Roden Lingedijk 78, 4151 CN Acquoy | 0345-682348 06-12925172 | h.bouthoorn@kpnmail.nl |
| ARDEL | D.B.V.A. | Café de Panda Dam 41, 4241 BM Ardel | 0183-561258 | |
| | | Marjan Honkoop Dam 41, 4241 BM Ardel (De Panda) | 0183-561258 06-46736603 | marjanpanda@live.nl |
| ARDEL | DE PANDA | Café de Panda Dam 41, 4241 BM Ardel | 0183-561258 | |
| | | Marjan Honkoop Dam 41, 4241 BM Ardel (De Panda) | 0183-561258 06-46736603 | marjanpanda@live.nl |
| BEESD | BISDE | Clubgebouw Bisde Sportstraat 9, 4153 AJ Beesd | 0345-684284 0611212379 | g.w.vandoesburg@hetnet.nl |
| | | Jos Klein Prins Mauritsingel 11, 4153 BP Beesd | 0345-682145 0630707196 | joskleinad@kpnmail.nl |
| BEESD | 't VOORHUYS | Café 't Voorhuys Voorstraat 20, 4153 AL Beesd | 0345-681294 | |
| | | Jos Havekes Wilhelminastraat 9, 4153 BA Beesd | 06-30407855 | jos.havekes@hetnet.nl |
| ENSPIJK | 't-ZWAANTJE | Café De Zwaan Molenkampstraat 5, 4157 GN Enspijk | 0345-651346 | |
| | | Bert van Doesburg Molenkampstraat 5, 4157 GN Enspijk | 0345-651346 | bertvandoesburg@hetnet.nl |
| GELLICUM | K.O.T. | Buurthuis "de Heerlijkheit" Kerkweg 1, 4155 BD Gellicum | 0345-795356 | |
| | | Wilfried Staarink De Twee Morgen 24, 4196 JT Tricht | 0345-573809 06-15953320 | w.staarink@upcmail.nl |
| GORINCHEM | GORKUM'84 | Café 't-Uyltje Varkenmarkt11, 4201KP Gorinchem | 0183-631243 | |
| | | Jan Koekkoek Prov. weg Zuid 19, 4286 LJ Almkerk | 0183-401973 | tweekeerkoek@kpnmail.nl |
| GORINCHEM | DE MOP | Café De Mop Haarstraat 122, 4201 JD Gorinchem | 06-81936036 | |
| | | Marcel Kortenoever Westwagenstraat 117, 4201HG Gorinchem | 06-30099593 | mfcortenoever@gmail.com |
| GORINCHEM | MIDGET-GILDE | BC De Midget-Gilde / Kantine SC Gorkum Kl. Schelluinse Kade 7, 4204 TZ Gorkum | 0183-624796 | info@demidget-gilde.nl |
| | | Bert Lehmler | 06-41180083 | biljarten@lehmler.nl |
| GORINCHEM | 't-UYLTJE | Café 't Uyltje Varkenmarkt 11, 4201KP Gorinchem | 0183-631243 | |
| | | John de Hoog Menno Ter Braakplein 6, 4207 PP Gorkum | 0183-636721 06-51614123 | john.dehoog@attema.nl |
| GORINCHEM | DE VLUCHTHAVEN | Clubgebouw De Vluchthaven Krinkelwinkel 25, 4202 LM, Gorinchem | 0183-664112 | devluchthaven@kpnmail.nl |
| | | Secretaris: Arie Zwijnenburg Gruttershof 95, 4204 SE Gorinchem | 0183-582133 0641269085 | azwijnen@xs4all.nl |

ADRESSENLIJST SEIZOEN 2016-2017

| PLAATS | CLUB | ADRES | TELEFOON | E-mail adres |
|-------------------|---------------------------------|--|----------------------------|-------------------------------|
| HAAFTEN | HAAFTEN | Café Het Hart van Haaften Molenstraat 46, 4175 CB Haaften | 06-54362535 | marc.van.liempt1@gmail.com |
| | | Sjaak van Alphen Pauwenkamp 49, 4175 ET Haaften | 0418-591481 06-11480257 | j-vanalphen@hetnet.nl |
| | | | | |
| HERWIJNEN | TREFPUNT | Café de Nieuwe Tijd Achterweg 30, 4171 BC Herwijnen | 0418-581561 | |
| | | Johan van Noord Meikampgraaf 15, 4174 LA Hellouw | 0418-591314 06-21406771 | ijvnoord@nolive.nl |
| | | | | |
| HEUKELUM | DE POMERANS | Clubgebouw De Pomerans Heukelum | | depomerans@outlook.com |
| | | Robèr de Boer Afslaander 11, 4161 BW, Heukelum | 06-10549869 | depomerans@outlook.com |
| | | | | |
| KEDICHEM | O.N.A. | Dorpshuis de Stooft K. Wilhelminalaan 20, 4247 EM Kedichem | 0183-565783 | robert.kramers@kpnmail.nl |
| | | Robert Kramers, Kedichem | 06-55326166 | |
| | | | | |
| LEERDAM | 't FONTEINTJE | Café 't Fonteintje Fonteinstraat 8, 4141 CG Leerdam | 0345-616013 | p.wiggerts@planet.nl |
| | | Sven Stam C. Schalijsstraat 3, 4141 EP Leerdam | 06-28425052 | svenslam68@gmail.com |
| | | | | |
| LEERDAM | 't VENNETJE | Café 't Vennetje Nieuwstraat 108, 4141 CD, Leerdam | 0345-613023 | barhetvennetje@gmail.com |
| | | Geoffrey Symons Nieuwstraat 108, 4141 CD, Leerdam | 06-22180948 | geoffreysymons@gmail.com |
| | | | | |
| LEERDAM | BENANG RADJA | Stichting "Benang Radja" Lindestraat 22, 4142 WC Leerdam | | s.benangradja@upc.nl |
| | | Chris Kailola Lindestraat 20, 4142 WC Leerdam | 0623588851 | chris.kailola@gmail.com |
| | | | | |
| MEERKERK | Z.B.G.G. SPORTIEF | Dorpshuis de Linde Lindenstraat 1, 4231 DT Meerkerk | 0183-352734 | |
| | | Freek Boom Wilgenhof 2, 4211 BZ Spijk | 0183-562690 06-48343970 | aaafenfreek@hotmail.com |
| | | Karel Martens Elzensingel 2 4231 DM Meerkerk | 06-31683731 | krlmartens@hotmail.com |
| RHENYOY | DE BETUWEPOORT | Dorpshuis De Betuwepoort Kornelis v. Wijnenstr. 1, 4153 EG Rhenoy | 0345 683565 | |
| | | Ramon Jansen Mr. A.J. Lansstraat 13, 4152 EW Rhenoy | 06-53106432 | ramonenmarjo.jansen@online.nl |
| | | | | |
| SHELLUINEN | SCALUNE | Kantine v.v. Schelluinen Sportlaan 1, 4209 AX Schelluinen | 0183-624545 | |
| | | Arie Diephout Berkenlaan 7, 4209 AN Schelluinen | 06-13284034 | aridie@live.nl |
| | | | | |
| SLEEUWIJK | D.N.N.N. DE BOLDERIK | S.C.C. De Bolderik Nanningh Keijserstraat 2, 4254 EP Sleeuwijk | 0615218109 | |
| | | André Hermus Gouden regenpad 4, 4254 GA Sleeuwijk | 0615218109 | ahermus@gmail.com |
| | | | | |
| SPIJK | O & O | Dorpshuis De Lindehof Spijkse Kweldijk 53, 4211 CX Spijk | 0183-563856 | c.a.kaarsemaker@hetnet.nl |
| | | Mart Sterk Spijkse Kweldijk 146, 4211CV Spijk | 0183-562859 | martmijn@gmail.com |
| | | | | |

**De beer
is los
in Arkel**



**Beregezellig
borrelen bij
Marjan**

Clublokaal De Panda en D.B.V.A.

Ook voor uw lunch en lekkere trek.

Dam 41 • 4241 BM Arkel • Tel. 0183 - 56 1258

A graphic consisting of a large triangle representing a roof, with a horizontal line below it representing a brick wall. The text '(VER)BOUWEN' is centered within the triangle.

(VER)BOUWEN

N. de Boef

**Spijksesteeg 8
4212 KG Spijk**

**Tel./Fax: 0183-563257
Mobiel: 06-54628016**

VOORLOPIG SPELSHEMA SEIZOEN 2016-2017

Zoals gebruikelijk bieden wij U hierbij een voorlopig spelschema aan. Er is met zoveel mogelijk wensen rekening gehouden, we rekenen derhalve op Uw medewerking. De finale-accomodaties zijn waar mogelijk ook reeds opgegeven. U kunt hierdoor duidelijk het geplande verloop van competitie's en P.K.'s doorlezen. Gelieve hier rekening mee te houden.

Mocht U van ons géén andere berichten krijgen, dan kunt U dit schema dus volgen. Bent u twee weken vantevoren nog niet op de hoogte gebracht van uw (persoonlijke) wedstrijdschema, neem dan z.s.m. contact op met de competitieleiding. U weet dus nu ruim op tijd in welke week U moet spelen. Nogmaals, het is een voorlopige planning er kan dus mogelijk nog wat veranderen.

| Speeldata 2016 | | | Comp. Libre & 3banden | Beker Libre en 3banden | Persoonlijke voorrondes | | | | | | | | | | Finales & opmerkingen | |
|----------------|--------|------|-----------------------|------------------------|-------------------------|---|---|---|---|--------|---|---|-------|---|-----------------------|---|
| Van | t/m | week | | | Libre | | | | | Drieb. | | | Bands | | | |
| | | | Ronde | Ronde | H | 1 | 2 | 3 | 4 | 5 | H | 1 | 2 | 1 | 2 | |
| 15-aug | 19-aug | 33 | | | | | | | | | | | | | | |
| 22-aug | 26-aug | 34 | 1 | 1 | | | | | | | | | | | | |
| 29-aug | 2-sep | 35 | 2 | | | | | | | | | | | | | |
| 5-sep | 9-sep | 36 | 3 | | | | | | | | | | | | | |
| 12-sep | 16-sep | 37 | 4 | | | | | | | | | | | | | |
| 19-sep | 23-sep | 38 | 5 | | | | | | | | | | | | | |
| 26-sep | 30-sep | 39 | 6 | | | | | | | | F | | | 1 | 1 | <i>De Lindehof - Spijk za 1 okt. feestavond</i> |
| 3-okt | 7-okt | 40 | | 2 | | | | | | | | | | | | |
| 10-okt | 14-okt | 41 | 7 | | | | | | | | | | | | | |
| 17-okt | 21-okt | 42 | 8 | | | | | | | | | | | | | |
| 24-okt | 28-okt | 43 | 9 | | | | | | | | | | | | | |
| 31-okt | 4-nov | 44 | 10 | | | | | | | | | | | 2 | 2 | |
| 7-nov | 11-nov | 45 | 11 | | | | | | | | | | | | | |
| 14-nov | 18-nov | 46 | | 3 | | | | | | | | | | | | |
| 21-nov | 25-nov | 47 | 12 | | | | | | | | | | | 3 | 3 | |
| 28-nov | 2-dec | 48 | 13 | | | | | 1 | | | | | | | | |
| 5-dec | 9-dec | 49 | 14 | | | | 1 | | | | | | | | | |
| 12-dec | 16-dec | 50 | | 4 | | | | | | | | | | F | F | <i>Midget-Gilde - Gorinchem</i> |
| 19-dec | 23-dec | 51 | | 4 | 1 | | | | 1 | 1 | | | | | | |

| Speeldata 2017 | | | Comp. Libre & 3banden | Beker Libre en 3banden | Persoonlijke voorrondes | | | | | | | | | | Finales & opmerkingen | |
|----------------|--------|------|-----------------------|------------------------|-------------------------|---|---|---|---|--------|---|---|-------|---|-----------------------|-------------------------------|
| Van | t/m | week | | | Libre | | | | | Drieb. | | | Bands | | | |
| | | | Ronde | Ronde | H | 1 | 2 | 3 | 4 | 5 | H | 1 | 2 | 1 | 2 | |
| 2-jan | 6-jan | 1 | | | F | | | | | | | 1 | 1 | | | <i>De Vluchthaven -</i> |
| 9-jan | 13-jan | 2 | 15 | | | | | 2 | | | | | | | | |
| 16-jan | 20-jan | 3 | 16 | | | | | | | 2 | | | | | | |
| 23-jan | 27-jan | 4 | | 3 | | | F | | | | | | | | | <i>De Stoof - Kedichem</i> |
| 30-jan | 3-feb | 5 | 17 | | | | | | 2 | | | | | | | |
| 6-feb | 10-feb | 6 | 18 | | | 1 | | 3 | | | | | | | | |
| 13-feb | 17-feb | 7 | 19 | | | | | | | | | | 2 | | | |
| 20-feb | 24-feb | 8 | 20 | | | | | | | | | 2 | | | | |
| 27-feb | 3-mrt | 9 | | 5 | | F | | | | | | | | | | <i>Bisde - Beesd</i> |
| 6-mrt | 10-mrt | 10 | 21 | | | | | | 3 | 3 | | | | | | |
| 13-mrt | 17-mrt | 11 | 22 | | | | | 4 | | | | | | | | |
| 20-mrt | 24-mrt | 12 | 23 | | | | | | | | | 3 | 3 | | | |
| 27-mrt | 31-mrt | 13 | 24 | | | | | | | | | | | | | |
| 3-apr | 7-apr | 14 | | 4 | | | | F | 4 | 4 | | | | | | <i>Trefpunt - Herwijnen</i> |
| 10-apr | 14-apr | 15 | 25 | | | | | | | | | | | | | |
| 17-apr | 21-apr | 16 | 26 | | | | | | | | | 4 | 4 | | | |
| 24-apr | 28-apr | 17 | | F | F | | | | | | | | | | | <i>De Lindehof - Spijk</i> |
| 1-mei | 5-mei | 18 | 27 | | | | | | | | | | | | | |
| 8-mei | 12-mei | 19 | | | | | | | F | F | | | | | | <i>De Panda - Arkel</i> |
| 15-mei | 19-mei | 20 | | | | | | | | | F | F | F | | | <i>De Pomerans - Heukelum</i> |
| 22-mei | 26-mei | 21 | | | | | | | | | | | | | | |

!!! 30-juni-2017: uiterste inlevertermijn aanmeldingen seizoen 2017-2018 !!!

LIBRE HOOFDKLASSE (125 car.)

| FINALE | |
|-------------------|-------------------|
| Jos van den Dries | Z.B.G.G. Sportief |
| Ferry Lopulalan | De Vluchthaven |
| Bram Elmaci | De Pomerans |
| Joop Hoogstraate | O.N.A Kedichem |
| Lou de Groot | Z.B.G.G. Sportief |
| Nico Meerveld | De Pomerans |

LIBRE 1e KLASSE (100 car.)

| RONDE 1 | |
|---------------------------------------|----------------------------|
| GROEP 1 | |
| De Lindehof Spijk | woensdag 8 februari |
| Jan de Kuiper | O. & O. Spijk |
| Marco Sterk | O. & O. Spijk |
| Johan van Noord | Trefpunt Herwijnen |
| GROEP 2 | |
| De Lindehof Spijk | woensdag 8 februari |
| Cees Kaarsemaker | Z.B.G.G. Sportief |
| Kees Tromp | O. & O. Spijk |
| Dolf Salawono | "t Fonteintje |
| Rechtstreeks geplaatst voor de finale | |
| Edwin van Holten | "t Vennetje |

LIBRE 2e KLASSE (70 car.)

| RONDE 1 | |
|---------------------------------------|----------------------------|
| GROEP 1 | |
| "t Vennetje - Leerdam | woensdag 7 december |
| Annies Soukotta | "t Fonteintje |
| Cor Sluyk | O. & O. Spijk |
| Angelo Sihasale | "t Vennetje |
| GROEP 2 | |
| "t Fonteintje - Leerdam | woensdag 7 december |
| Freek Boom | Z.B.G.G. Sportief |
| Daan Usmany | "t Fonteintje |
| Piet van Housset | De Pomerans |
| Rechtstreeks geplaatst voor de finale | |
| Nico van Wijk | O.N.A. Kedichem |

LIBRE 3e KLASSE (35 car.)

| RONDE 1 | |
|---------------------------------|-----------------------------|
| GROEP 1 | |
| Lingezicht - Acquoy | woensdag 30 november |
| Jan van Dijk sr. | O. & O. Spijk |
| Richard van Daalen | A.B.C. Acquoy |
| Gijs van Swieten | "t Zwaantje |
| GROEP 2 | |
| De Stoof - Kedichem | dinsdag 29 november |
| Chris Pennings | De Vluchthaven |
| Jody Latubessy | "t Vennetje |
| Jan Molenaar | O.N.A. Kedichem |
| GROEP 3 | |
| Hart van Haften - Haften | woensdag 30 november |
| Jacco de Kiviet | Haften |
| Geoffrey Symons | "t Vennetje |
| Ben Blom | "t Zwaantje |

| RONDE 2 | |
|----------------------------------|-----------------------------|
| GROEP 1 | |
| Bisde - Beesd | maandag 9 januari |
| 1.1 | |
| Eef Story | Bisde |
| 2.3 | |
| GROEP 2 | |
| De NieuweTijd - Herwijnen | woensdag 11 januari |
| 1.2 | |
| Teunis van Steenberg | Trefpunt Herwijnen |
| Bert Blom | A.B.C. Acquoy |
| GROEP 3 | |
| Bisde - Beesd | maandag 9 januari |
| 1.3 | |
| 2.1 | |
| Joan Smaal | O. & O. Spijk |
| GROEP 4 | |
| "t Fonteintje - Leerdam | woensdag 11 januari |
| Dirk van Leersum | Trefpunt Herwijnen |
| 2.2 | |
| Piet Wattimury | "t Fonteintje |
| RONDE 3 | |
| GROEP 1 | |
| | woensdag 8 februari |
| 1.1 | |
| 1.4 | De Midget-Gilde - Gorinchem |
| beste 3e | |
| GROEP 2 | |
| | woensdag 8 februari |
| 1.2 | |
| 2.1 | De Midget-Gilde - Gorinchem |
| 2.3 | |
| GROEP 3 | |
| | woensdag 8 februari |
| 1.3 | |
| 2.2 | De Vluchthaven - Gorinchem |
| 2.4 | |
| Herkansing | |
| | woensdag 15 maart |
| 2.1 | |
| 2.2 | De Nieuwe Tijd - Herwijnen |
| 2.3 | |

LIBRE 4e KLASSE (35 car.)

| RONDE 1 | |
|-----------------------------|----------------------------|
| GROEP 1 | woensdag 21 december |
| De Midget-Gilde - Gorinchem | De Midget-Gilde |
| Bert Lehmiel | O.N.A. Kedichem |
| Tom de Jong | Z.B.G.G. Sportief |
| Herman van Blinken | |
| GROEP 2 | |
| "t Vennetje - Leerdam | woensdag 21 december |
| Peter Put | t Vennetje |
| Alex van Nieshoven | "t Uylfje |
| Maria Sagt | O.N.A. Kedichem |
| GROEP 3 | |
| De Midget-Gilde - Gorinchem | woensdag 21 december |
| Jan van Dijk jr | O. & O. Spijk |
| Cees Bogard | t Vennetje |
| Jos Klein (wv) | Bisde |
| GROEP 4 | |
| Benang Radja - Leerdam | woensdag 21 december |
| Willelm van Bentum | O. & O. Spijk |
| Hengky Usmany | t Vennetje |
| Marc van Liempt | Haafien |
| RONDE 2 | |
| GROEP 1 | woensdag 1 februari |
| De Stof Kedichem | O.N.A. Kedichem |
| Geert-Jan van Lier | De Pomerans |
| 1.1 | |
| 2.4 | |
| GROEP 2 | |
| Benang Radja - Leerdam | woensdag 1 februari |
| Henk Tilheer | Benang Radja |
| 1.2 | |
| 2.3 | |
| GROEP 3 | |
| De Panda - Arkel | dinsdag 31 januari |
| Gjon Bastmeijer | De Panda |
| 1.3 | |
| 2.2 | |
| GROEP 4 | |
| Buurthuis-Gellicum | woensdag 1 februari |
| Wilfried Staalink | K.O.T. Gellicum |
| 1.4 | |
| 2.1 | |
| RONDE 3 | |
| GROEP 1 | woensdag 8 maart |
| 1.1 | |
| 1.4 | De Vluchthaven - Gorinchem |
| beste 3e | |
| GROEP 2 | |
| GROEP 2 | woensdag 8 maart |
| 1.2 | |
| 2.1 | Benang Radja - Leerdam |
| 2.3 | |
| GROEP 3 | |
| GROEP 3 | woensdag 8 maart |
| 1.3 | |
| 2.2 | De Vluchthaven - Gorinchem |
| 2.4 | |
| Herkansing | |
| maandag 3 april | |
| 2.1 | |
| 2.2 | De Panda - Arkel |
| 2.3 | |

LIBRE 5e KLASSE (25 car.)

| RONDE 1 | |
|------------------------|-----------------------|
| GROEP 1 | woensdag 14 december |
| Benang Radja - Leerdam | O. & O. Spijk |
| René Versluis | Benang Radja |
| Kees Bel | De Panda |
| Rob Tholenaars | |
| GROEP 2 | |
| Lingezicht - Acquoy | woensdag 14 december |
| Jacques Westbroek | De Betuwepoort |
| Robér de Boer | De Pomerans |
| Henk Boufhoorn | A.B.C. Acquoy |
| GROEP 3 | |
| Buurthuis - Gellicum | woensdag 14 december |
| Wout van Lth 56 | K.O.T. Gellicum |
| Ronald van Wijk | De Pomerans |
| Jasper Sterk | De Panda |
| GROEP 4 | |
| Hart van Haafien | woensdag 14 december |
| P.J van Genderen | De Pomerans |
| Marin van der Waart | Haafien |
| Klaas van Leeuwen | De Betuwepoort |
| GROEP 5 | |
| De Stof - Kedichem | donderdag 15 december |
| Erik van Akooy | O. & O. Spijk |
| Anja van de Wijngaard | O.N.A. Kedichem |
| John Lemkes | De Vluchthaven |
| GROEP 6 | |
| Benang Radja - Leerdam | woensdag 14 december |
| Dennis Sterk | De Pomerans |
| Conny Dullemeijer | D.B.V.A. |
| Conrad van Keulen | K.O.T. Gellicum |

LIBRE 5e KLASSE (25 car.)

| RONDE 2 | |
|----------------------------|----------------------|
| GROEP 1 | woensdag 18 januari |
| De Vluchthaven - Gorinchem | |
| 1.1 | |
| 1.5 | |
| 2.3 | |
| GROEP 2 | |
| Buurthuis-Gellicum | woensdag 18 januari |
| 1.2 | |
| 1.6 | |
| 2.4 | |
| GROEP 3 | |
| De Vluchthaven - Gorinchem | woensdag 18 januari |
| 1.3 | |
| 2.1 | |
| 2.5 | |
| GROEP 4 | |
| De Panda - Arkel | maandag 16 januari |
| 1.4 | |
| 2.2 | |
| 2.6 | |
| RONDE 3 | |
| GROEP 1 | woensdag 8 maart |
| 1.1 | |
| 1.4 | De Lindehof - Spijk |
| beste 3e | |
| GROEP 2 | |
| GROEP 2 | woensdag 8 maart |
| 1.2 | |
| 2.1 | Trefpunt - Herwijnen |
| 2.3 | |
| GROEP 3 | |
| GROEP 3 | woensdag 8 maart |
| 1.3 | |
| 2.2 | De Lindehof - Spijk |
| 2.4 | |
| Herkansing | |
| maandag 3 april | |
| 2.1 | |
| 2.2 | De Panda - Arkel |
| 2.3 | |

BANDSTOTEN 1e KLASSE (50 car.)

| Ronde 1 | |
|-------------------------------|------------------------------------|
| GROEP 1 | |
| t Fonteintje - Leerdam | woensdag 28 september |
| Daan Usmany | 't Fonteintje |
| Freek Boom | O. & O. Spijk |
| Piet van Housselt | De Pomerans |
| GROEP 2 | |
| Trefpunt - Herwijnen | woensdag 28 september |
| Johan van Zee | De Pomerans |
| Cees Kaarsemaker | O. & O. Spijk |
| Johan van Noord | Trefpunt Herwijnen |
| Ronde 2 | |
| GROEP 1 | |
| De Stoof - Kedichem | woensdag 2 november |
| Roel Bel | De Pomerans |
| 1.2 | |
| Nico van Wijk | O.N.A. Kedichem |
| GROEP 2 | |
| De Pomerans - Heukelum | woensdag 2 november |
| Bram Elmaci | De Pomerans |
| 1.1 | |
| 2.2 | |
| GROEP 3 | |
| De Pomerans - Heukelum | woensdag 2 november |
| 2.1 | |
| Marco Sterk | O. & O. Spijk |
| Bert de Heus | De Pomerans |
| Herkansing | |
| woensdag 23 november | |
| 2.1 | |
| 2.2 | De Midget-Gilde - Gorinchem |
| 2.3 | |

BANDSTOTEN 2e KLASSE (35 car.)

| Ronde 1 | |
|-----------------------------------|------------------------------------|
| GROEP 1 | |
| Bisde - Beesd | maandag 26 september |
| Gijs van Swieten | 't Zwaantje |
| Jos Klein (ww) | Bisde |
| Joan Smaal | O. & O. Spijk |
| GROEP 2 | |
| Bisde - Beesd | maandag 26 september |
| Jielis den Hartog | O. & O. Spijk |
| Eef Story | Bisde |
| Teunis van Steenbergen | Trefpunt Herwijnen |
| GROEP 3 | |
| Lingezicht - Acquoy | woensdag 28 september |
| Jacco de Kiviet | Haaften |
| Richard van Daalen | A.B.C. Acquoy |
| Piet Wattimury | 't Fonteintje |
| GROEP 4 | |
| Hart van Haaften - Haaften | woensdag 28 september |
| Marc van Liempt | Haaften |
| Ben Blom | 't Zwaantje |
| Jan van Dijk sr | O. & O. Spijk |
| Ronde 2 | |
| GROEP 1 | |
| woensdag 2 november | |
| 1.1 | |
| 1.4 | 't Fonteintje - Leerdam |
| beste 3e | |
| GROEP 2 | |
| woensdag 2 november | |
| 1.2 | |
| 2.1 | De Lindehof - Spijk |
| 2.3 | |
| GROEP 3 | |
| woensdag 2 november | |
| 1.3 | |
| 2.2 | De Lindehof - Spijk |
| 2.4 | |
| Herkansing | |
| woensdag 23 november | |
| 2.1 | |
| 2.2 | De Midget-Gilde - Gorinchem |
| 2.3 | |

DRIEBANDEN HOOFDKLASSE (25 car.)

| Ronde 1 | |
|-------------------|---------------|
| Deelnemers | |
| Marco Sterk | O. & O. Spijk |
| Roel Bel | De Pomerans |
| Cees Kaarsemaker | O. & O. Spijk |
| Jan de Kuiper | O. & O. Spijk |
| Bert de Heus | De Pomerans |

DRIEBANDEN 1e KLASSE (20 car.)

| Ronde 1 | |
|----------------------------------|-----------------------------|
| GROEP 1 | |
| De Midget-Gilde-Gorinchem | woensdag 4 januari |
| Marc van Geffen | 't Uyltje |
| Ad Uyterlinde | Gorkum '84 |
| Cor Sluyk | De Midget - Gilde |
| GROEP 2 | |
| 't Fonteintje - Leerdam | woensdag 4 januari |
| Piet Wattimury | 't Fonteintje |
| Gion Bastemeijer | De Panda |
| Johan van Noord | De Pomerans |
| Ronde 2 | |
| GROEP 1 | |
| De Pomerans - Heukelum | woensdag 22 februari |
| 1.1 | |
| Pieter van Beest | De Pomerans |
| Jan Koekkoek | Gorkum '84 |
| GROEP 2 | |
| 't Fonteintje - Leerdam | woensdag 22 februari |
| 1.2 | |
| Annie Soukotta | 't Fonteintje |
| Paul van Geffen | 't Uyltje |
| GROEP 3 | |
| De Lindehof - Spijk | woensdag 22 februari |
| Freek Boom | Z.B.G.G. Sportief |
| 2.1 | |
| Kees Tromp | 't Fonteintje |
| GROEP 4 | |
| De Lindehof - Spijk | woensdag 22 februari |
| Joan Smaal | O. & O. Spijk |
| 2.2 | |
| Edwin van Holten | 't Venetje |
| Ronde 3 | |
| GROEP 1 | |
| GROEP 1 | woensdag 22 maart |
| 1.1 | |
| 1.4 | De Midget-Gilde - Gorinchem |
| 2.3 | |
| GROEP 2 | |
| GROEP 2 | woensdag 22 maart |
| 1.2 | |
| 2.1 | De Lindehof - Spijk |
| 2.4 | |
| GROEP 3 | |
| GROEP 3 | woensdag 22 maart |
| 1.3 | |
| 2.2 | De Lindehof - Spijk |
| beste nummer 3 | |
| Herkansing | |
| Herkansing | woensdag 19 april |
| 2.1 | |
| 2.2 | De Pomerans - Heukelum |
| 2.3 | |

DRIEBANDEN 2e KLASSE (15 car.)

| Ronde 1 | |
|-----------------------------------|-----------------------------|
| GROEP 1 | |
| De Midget-Gilde-Gorinchem | woensdag 4 januari |
| Bert Lehmler | De Midget-Gilde |
| Ben Blom | 't Zwaantje |
| Sandra Sterk | De Pomerans |
| GROEP 2 | |
| Trefpunt Herwijnen | woensdag 4 januari |
| Dennis Sterk | De Midget-Gilde |
| Gijs van Swieten | Bisde |
| Teunis van Steenberg | Trefpunt Herwijnen |
| GROEP 3 | |
| Bisde Beesd | dinsdag 3 januari |
| Johan van de Zouwen | De Panda |
| Jielis den Hartog | O. & O. Spijk |
| Richard van Daalen | A.B.C. Acquoy |
| GROEP 4 | |
| De Panda Arkel | maandag 2 januari |
| Herman Doedijns | De Panda |
| Jos Klein (ww) | Bisde |
| Paul Verhoeven | De Midget-Gilde |
| Ronde 2 | |
| GROEP 1 | |
| 't Uyltje -Gorinchem | woensdag 15 februari |
| 1.1 | |
| Gerrit van Kuilenburg | 't Uyltje |
| 2.3 | |
| GROEP 2 | |
| De Vluchthaven - Gorinchem | woensdag 15 februari |
| 1.2 | |
| André Hermus | D.N.N.N. De Bolderik |
| 2.4 | |
| GROEP 3 | |
| De Pomerans - Heukelum | woensdag 15 februari |
| 1.3 | |
| 2.1 | |
| Jennes van Zomeren | De Pomerans |
| GROEP 4 | |
| De Vluchthaven - Gorinchem | woensdag 15 februari |
| 1.4 | |
| 2.2 | |
| Cees van Bruggen | De Panda |
| RONDE 3 | |
| GROEP 1 | |
| GROEP 1 | woensdag 22 maart |
| 1.1 | |
| 1.4 | De Pomerans - Heukelum |
| beste 3e | |
| GROEP 2 | |
| GROEP 2 | woensdag 22 maart |
| 1.2 | |
| 2.1 | De Midget-Gilde - Gorinchem |
| 2.3 | |
| GROEP 3 | |
| GROEP 3 | woensdag 22 maart |
| 1.3 | |
| 2.2 | De Pomerans - Heukelum |
| 2.4 | |
| Herkansing | |
| Herkansing | woensdag 19 april |
| 2.1 | |
| 2.2 | De Pomerans - Heukelum |
| 2.3 | |

SEIZOEN 2016-2017

Libre 4^e klasse:

Geen besluit zo rigoureuus genomen, of het is wel de overgang naar viertallen in de libre 4^e klasse. Aanvankelijk gebracht als voorstel in de vergadering, werd het opgepikt door een aantal vertegenwoordigers (n.b. uit die klasse!) om ter stemming te brengen. Nogmaals: voor ons was dit slechts een peiling of de tijd rijp was; de praktijk wees uit dat dit met gezonde argumenten echter welkom was. Indien dit besluit niet op deze democratische wijze was genomen, was het een dezer seizoenen onafwendbaar geworden. De trend wijst immers al jaren uit dat de vierde klasse (achter)uitholt. Afgelopen seizoen waren het 9 teams die, zonder ingrijpen, dit seizoen teruggebracht zouden worden naar 7 teams. Dat is voor ons, maar zeker voor betreffende spelers, geen goede competitie zoals we die graag zien.

Het zwaartepunt bleek bij de 5-tallen te liggen. Het aantal maakt het niet mogelijk om leentje-buur te spelen bij de derde klasse die bovendien al jaren uitpuilt. Overigens na een eerdere succesvolle overgang van 5 naar 4 spelers. Dat dit destijds in die derde klasse (2012-2013) net zo gemakkelijk tot stand kwam als in de tweede klasse (2009-2010), mag niet verwonderlijk zijn. De onderliggende klasse met een speler meer was in die gevallen een toevlucht. Echter, in deze huidige kwestie was er geen alternatief, wat de beslissing moeilijker maakte. Zelf merk ik graag op dat dit 'balletje' al opgegooid werd in mijn voorwoord van afgelopen seizoen, kortom, een heel jaar gehad om daarmee te 'spelen'. Is het verwijt dat er 'geen mogelijkheid was voor ruggespraak met de achterban', dan wel terecht? Het gevoel is begrijpelijk, maar zo werkt de besluitvorming nou eenmaal binnen De Twee Provinciën. Regels en aanpassingen vinden hun besluit binnen de jaarvergadering; het onderscheid met een dictatuur is de inbreng...die komt uit de praktijk, dus vanuit jullie.

Tot zover de politiek, nu de praktische kant van de zaak, ofwel libre 4^e klasse:

- Teams blijven eigenlijk uit 5 spelers bestaan (maar 4 kan dus ook), want er worden per wedstrijd slechts 4 spelers opgesteld, vrij naar eigen keuze
- Alle 5 spelers genieten dezelfde status: die van een roulatie speler. De niet opgestelde speler is die ronde beschikbaar als reservespeler voor alle andere teams
- Er kunnen daarnaast nog steeds 2 reserves opgesteld worden, indien nodig
- Er mag nog steeds door 1 van de 4 opgestelde roulatiespelers een dubbele partij gespeeld worden
- Ter voorkoming van het nog korter worden van de speelavond, worden caramboles voor de vierde klasse berekend over 30 beurten
- De vrije speler, die als reserve voor andere teams in actie komt, kan een lager aantal caramboles moeten spelen in een hogere klasse die immers over 25 beurten wordt berekend.
- Minimum aantal caramboles blijft 15, dus vanaf 0.50 gemiddeld speelt u al een zuiver gemiddelde, wat een eerlijkere competitie oplevert.
- Voor het gemak zijn bij de vierde klasse spelers, die in de teams zijn vermeld, de minimale caramboles over 25 beurten vermeld (tussen haakjes en indien van toepassing). Dat aantal geldt bij deelname in een hogere klasse. Let op 1: er gelden verschillende ondergrenzen in hogere klassen. Let op 2: Dit aantal is niet noodzakelijk het te maken aantal bij deelname aan de beker competitie. Daar is immers de ondergrens 20 (over 25 brt.). Indien u dat aantal wenst te berekenen: gemiddelde x 25 en dan afronden. Bij twijfel Marco of Sven even contacten.
- Tot slot ons groene non-argument: met 4 personen reist gemakkelijker met 1 auto, niets ten nadele van de omvang van de biljarter in het algemeen

Sven Stam:

Met Sven komt er wat ons betreft een waardige opvolger voor Jan Koekkoek. Het betekent dat hij vanaf dit seizoen de rondes en lotingen voor P.K. en beker competities verzorgt en rondstuurt, maar dus ook graag de uitslagen ontvangt. Voor adres/nummer zie colofon.

Voor de beker rondes kan worden volstaan met het melden van de einduitslag. Uitzondering vormt natuurlijk de gelijke eindstand. Er dient dan een percentage berekening plaats te vinden van de gemaakte caramboles ten opzichte van de te maken caramboles over 8 partijen. In dat geval dient de verzamelstaat ingestuurd te worden. De verzamelstaat invullen en bewaren blijft verplicht, maar dient enkel voor overzicht en eigen gemak en is met de kopie nog altijd een controle voor de tegenpartij.

Voor de P.K.'s moeten de individuele partij-uitslagen (liefst telstaten) bij Sven terecht komen. Dit ter bepaling van de wedstrijdpunten (0,1 of 2) per partij, maar ook de gemiddelden bij gelijke stand, dan wel bepaling van de beste derde indien van toepassing. U maakt het Sven gemakkelijker als u dit in een overzicht of staatje kunt melden.

Uitslagen melden: via post of fax (alleen Marco), maar nog liever via telefoon of sms, maar het allerliefst via email of whatsapp. Die laatste 2 opties bieden de mogelijkheid voor foto's of scans, wel meteen zo duidelijk. Met de camera van de mobiele telefoon is een kopie van een tel- of verzamelstaat gauw gemaakt en doorgestuurd, niet alleen naar de competitie-leiding, maar natuurlijk ook naar de tegenpartij of deelnemers aan een P.K.

FOCUS: Een korte beschouwing van lastige spelsituaties

1. vastliggende ballen:

Libre: Indien de speelbal vastligt tegen een van de andere ballen, heeft de speler het recht:

- a. (alle drie) De ballen in aanvangspositie te laten plaatsen. De vervolgstoot hoeft niet noodzakelijk via de rode gespeeld te worden ! Het is dus geen afstoot.
- b. Te spelen van de vrijliggende bal of via een losse band.

Driebanden: Indien de speelbal vastligt tegen een van de andere ballen, dan heeft de speler de keuze te spelen van een losse band of van de niet-vastliggende bal, of plaatsing van de (uitsluitend) vastliggende ballen. In geval van herplaatsing (nogmaals: slechts de twee vastliggende ballen) wordt de rode bal geplaatst op het bovenacquit, wat dus zijn normale positie is bij het afstoten, en de stootbal verhuist naar het middelste benedenacquit. Indien twee witte ballen vastliggen, wordt de bal van de tegenstander op het middenacquit gelegd en de stootbal op het middelste benedenacquit.

2. uitspringende ballen:

Libre: Alle drie de ballen worden op hun aanvangspositie geplaatst. De vervolgstoot hoeft niet noodzakelijk via de rode gespeeld te worden ! Het is dus geen afstoot.

Driebanden: Alleen de uitgesprongen bal wordt herplaatst op het biljart volgens dezelfde regels als bij 1b (vastliggende ballen).

3. Verboden zones . Grote Hoek en Kader:

Wist u dat er bij het libre zogenaamde verboden zones zijn? Dit zijn namelijk de 4 rechthoekige driehoeken die in elke hoek van het biljart afgetekend zijn (ook wel kleine hoeken). De afmetingen zijn 17 x 17 cm. Voor spelers die "grote hoek" spelen, worden 4 grotere hoeken afgetekend van 28,75 x 57,5 cm (korte band x lange band uiteraard). Caramboles in deze hoeken, worden hetzelfde geteld als in de Kader-vakken, als volgt:

Indien de twee ballen waarop gecaramboleerd wordt, in eenzelfde vak/hoek zijn beland, dan is de positie "entré" ontstaan. Wordt in deze positie een carambole gemaakt, zonder dat tenminste 1 van de twee ballen waarop gecaramboleerd wordt, het vak heeft verlaten, dan is de positie "dedans" ontstaan. Om in deze positie een geldige carambole te maken, moet tenminste 1 van de twee ballen waarop gecaramboleerd wordt, het vak verlaten of verlaten hebben. De bal(len) mag(mogen) echter wel in het vak terugkeren. Indien geen van de twee ballen waarop gecaramboleerd wordt, het vak verlaat of verlaten heeft, is de positie "resté dedans" ontstaan. Dit wordt als een fout aangerekend en de speler wordt afgeteld. De drie Franse termen worden duidelijk genoemd nà iedere score (indien van toepassing uiteraard)

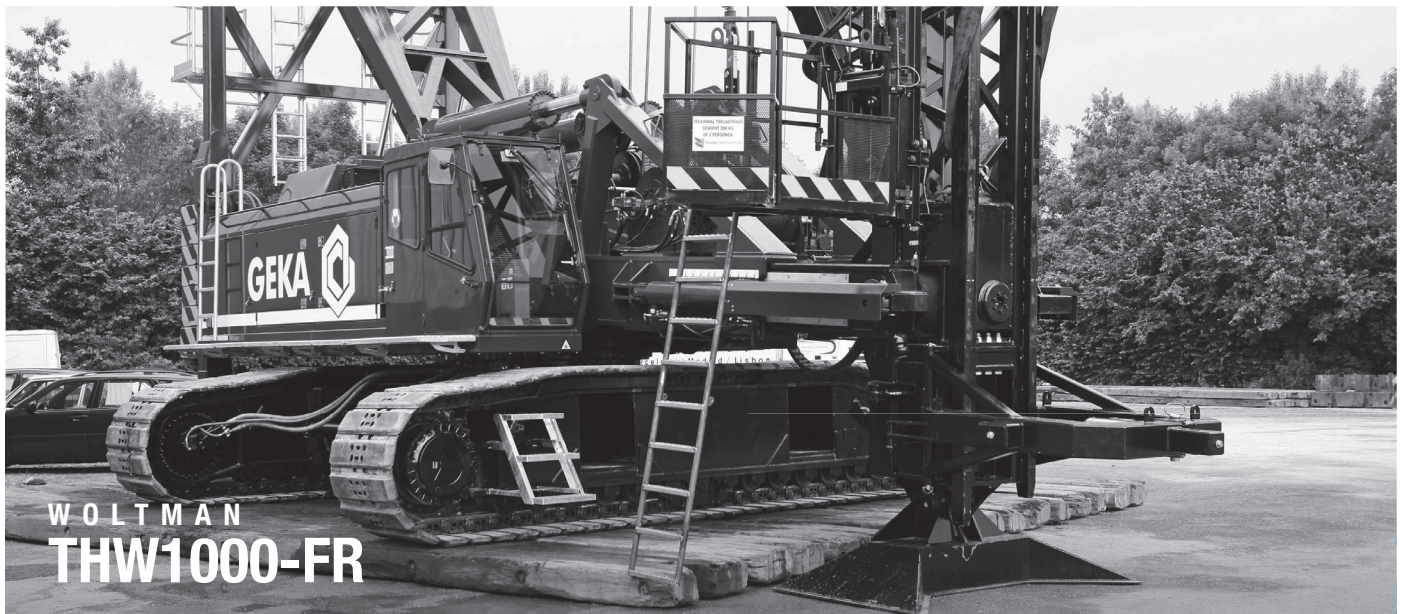

WOLTMAN
THW1000-FR

Al meer dan 20 jaar een begrip op funderingsgebied

Bij de ontwikkeling van onze funderingsmachines staan de wensen vanuit de praktijk te allen tijde centraal. De funderingsmachines van Woltman Piling Equipment b.v. worden uitgerust met hoogwaardige componenten, die zorg dragen voor een uitstekende productiviteit en betrouwbaarheid.

WOLTMAN
Piling Equipment

Woltman Piling Equipment BV, Ambachtsweg 16, 3381 LN GIESSENBURG Telefoon: 0184 652 044, Telefax: 0184 651 016, E-mail: info@woltmanbv.com

't Voorhuys

ETEN & DRINKEN



VOORSTRAAT 20

4153 AL BEESD

TEL 0345-681294

CAFETARIA · PETIT RESTAURANT
PARTY SERVICE & CATERING

LIBRE GEMIDDELDEN SEIZOEN 2016-2017

| BISDE - Beesd | | | |
|----------------------------|----------------|----------------|--------------|
| TEAM 1 (2e klasse) | GEMIDD. | CAR. | DUBB. |
| Eef Story | 2,17 | 54 | 59 |
| Jos Klein (W.W.) | 1,35 | 34 | 37 |
| Gerrit van Doesburg | 1,25 | 31 | 34 |
| Ties Jansen | 1,15 | 29 | 32 |
| 06-11212379 | | | |
| TEAM 2 (3e klasse) | GEMIDD. | CAR. | DUBB. |
| Peter Louters | 1,69 | 42 | 46 |
| Peter de Veer | 1,02 | 26 | 29 |
| Dave van Beusekom | 0,93 | 23 | 25 |
| Huib van Beusekom | 0,79 | 20 | 22 |
| 06-15470201 | | | |
| TEAM 3 (3e klasse) | GEMIDD. | CAR. | DUBB. |
| Bram Gieltjes | 1,16 | 29 | 32 |
| Gerard Verhagen | 1,10 | 28 | N |
| Martin van Rixel | 1,08 | 27 | 30 |
| Richard Spronk | 0,60 | 20 | 22 |
| 06-37311457 | | | |
| RESERVES | GEMIDD. | CAR. | |
| Michel Jansen | 2,83 | 71 | |
| Doe Flinterman | 2,36 | 59 | |
| Kobus(J.F.) van Boeckel | 2,17 | 54 | |
| Arie Klein | 1,82 | 46 | |
| Jan van Rixel | 1,82 | 46 | |
| Michael van Arkel | 1,71 | 43 | |
| Michel Klein | 1,69 | 42 | |
| Kees van Boeckel | 1,40 | 35 | |
| Jos klein | 1,36 | 34 | |
| Bertus van Wijk | 1,19 | 30 | |
| Wim Schuil | 0,80 | 20 | N |
| Jolanda van Arkel | 0,66 | 20 | |
| A.B.C. - Acquoy | | | |
| TEAM 1 (1e klasse) | GEMIDD. | CAR. | DUBB. |
| Wim Meijdam | 3,13 | 78 | 86 |
| Tom van Kerkhoff | 2,99 | 75 | 83 |
| Richard van Daalen | 1,89 | 47 | 52 |
| Bert Blom | 1,73 | 43 | 47 |
| 0345-614684 / 06-11253552 | | | |
| TEAM 2 (4e klasse) | GEMIDD. | CAR(25) | DUBB. |
| Steven van Weenen | 1,48 | 44 (40) | 48 |
| Arno de Kock | 1,17 | 35 (40) | 39 |
| Frans Ouburg | 1,03 | 31 (40) | 34 |
| Henk Bouthoorn | 0,79 | 24 (40) | 26 |
| Mia Peele | 0,67 | 20 (40) | 22 |
| 06-51221636 | | | |
| RESERVES | GEMIDD. | CAR. | 4ekl. |
| Heinz van Haaren | 2,89 | 72 | 87 |
| Theo van Rooden | 2,36 | 59 | 71 |
| Teunis den Hartog | 0,69 | 40 | 21 |
| Arnold Reitsma | 0,52 | 40 | 16 |

| K.O.T. - Gellicum | | | |
|---------------------------------|----------------|-------------|--------------|
| TEAM 1 (2e klasse) | GEMIDD. | CAR. | DUBB. |
| Richard ten Brink | 2,21 | 55 | 61 |
| Ben van den Berk | 1,35 | 34 | 37 |
| Henk van de Gouw | 1,31 | 33 | 36 |
| Conrad van Keulen | 0,95 | 25 | 28 |
| 06-11623118 | | | |
| TEAM 2 (3e klasse) | GEMIDD. | CAR. | DUBB. |
| Gerrit van Driel | 1,52 | 38 | 42 |
| Wilfried Staarink | 1,37 | 34 | 37 |
| Wout van Lith 7679 | 1,28 | 32 | 35 |
| Johan van Middelkoop | 1,03 | 26 | 29 |
| 06-15953320 | | | |
| RESERVES | GEMIDD. | CAR. | |
| Koos Versteegh | 6,74 | 169 | |
| Jan Peter Chatrou | 1,03 | 26 | |
| Wout Versteegh | 1,01 | 25 | |
| Willem Jacobs | 0,93 | 23 | |
| Joop de Boef | 0,93 | 23 | |
| Wout van Lith 56 | 0,80 | 20 | |
| DE BETUWEPPOORT - Rhenoy | | | |
| TEAM 1 (4e klasse) | GEMIDD. | CAR. | DUBB. |
| Ed Stijlaart | 1,12 | 34 | 37 |
| Ramon Jansen | 0,88 | 26 | 29 |
| Klaas van Leeuwen | 0,75 | 23 | 25 |
| Anika Wiggelinkhuijsen | 0,62 | 19 | 21 |
| 06-22292177 | | | |
| TEAM 2 (4e klasse) | GEMIDD. | CAR. | DUBB. |
| Hans Jansen | 1,02 | 31 | 34 |
| Jacques Westbroek | 0,76 | 23 | 25 |
| Gerard Dorresteijn | 0,61 | 18 | 20 |
| Co van den Akker | 0,50 | 15 | N |
| 06-68795178 | | | |
| RESERVES | GEMIDD. | CAR. | |
| Leen Temminck | 1,52 | 46 | |
| Bram Temminck | 0,96 | 29 | |
| Roel van Stappershoef | 0,65 | 20 | |
| John de Keyzer | 0,60 | 18 | N |
| 't ZWAANTJE - Enspijk | | | |
| TEAM 1 (2e klasse) | GEMIDD. | CAR. | DUBB. |
| Gijs van Swieten | 1,73 | 43 | 47 |
| Ben Blom | 1,72 | 43 | 47 |
| Alex Hoogveld | 1,52 | 38 | 42 |
| Klaas van de Ham | 1,13 | 28 | 31 |
| Bert van Doesburg 06-29080444 | | | |
| RESERVES | GEMIDD. | CAR. | |
| Bert van Doesburg | 2,43 | 61 | |
| Dick Stam | 1,50 | 38 | |
| Bert Dekker | 1,24 | 31 | |



BETUWE BILJARTS

Nieuw in district Betuwe Veenendaal
Vanaf nu kunt u voor al uw biljartartikelen bij ons terecht!

 Lakens

 Keuen

 Biljartballen

 Reparaties

Revisies 

Tassen 

Koffers 

Accessoires 

Westluidensestraat 16

4001 NG Tiel

tel. 0344 - 607 457

www.betuwebiljarts.nl

info@betuwebiljarts.nl

06 - 81 46 36 48

LIBRE GEMIDDELDEN SEIZOEN 2016-2017

| DE PANDA - Arkel | | | |
|-----------------------------|----------------|----------------|--------------|
| TEAM 1 (2e klasse) | GEMIDD. | CAR. | DUBB. |
| Martin van Middelkoop | 2,38 | 60 | 66 |
| Ruud Duyzer | 1,83 | 46 | 51 |
| Denise Bastemeijer | 1,31 | 33 | 36 |
| Petra Vermeer | 1,01 | 25 | 28 |
| 06-44772589 | | | |
| TEAM 2 (4e klasse) | GEMIDD. | CAR(25) | DUBB. |
| Andre Alfien | 1,01 | 30 (25) | 33 |
| Jasper Sterk | 0,95 | 29 (25) | 32 |
| Rob Tholenaars | 0,70 | 21 (25) | 23 |
| Rini Kruys | 0,50 | 15 (25) | 20 |
| John Moerland | 0,50 | 15 (25) | 20 |
| 06-12708136 | | | |
| RESERVES | GEMIDD. | CAR. | 4ekl. |
| Cornel Kuijntjes | 1,57 | 39 | 47 |
| Erik Bastemeijer | 1,57 | 39 | 47 |
| Ron Vermeer | 1,32 | 33 | 40 |
| Gion Bastemeijer | 1,24 | 31 | 37 |
| Bram Moerkerke | 0,97 | 25 | 29 |
| Johan van de Zouwen | 0,86 | 25 | 26 |
| D.B.V.A. - Arkel | | | |
| TEAM 1 (4e klasse) | GEMIDD. | CAR. | DUBB. |
| Connie Dullemeijer | 0,92 | 28 | 31 |
| Marjan Honkoop | 0,84 | 25 | 28 |
| Heidi Muller | 0,59 | 18 | 20 |
| Monique van Beest | 0,57 | 17 | 20 |
| Wilma Sterk | 0,50 | 15 | 20 |
| 06-46736603 | | | |
| RESERVES | GEMIDD. | CAR. | |
| Karin Smits | 0,88 | 26 | |
| Dilly Burghout | 0,50 | 15 | |
| HAAFTEN - Haaften | | | |
| TEAM 1 (1e klasse) | GEMIDD. | CAR. | DUBB. |
| Johan van Hemert | 2,98 | 75 | 83 |
| Niels van Woerkum | 2,24 | 56 | 62 |
| Jacco de Kiviet | 1,80 | 45 | 50 |
| Guido Verseijl | 1,66 | 42 | 46 |
| 06-48263016 | | | |
| TEAM 2 (4e klasse) | GEMIDD. | CAR(25) | DUBB. |
| Marc van Liempt | 1,41 | 42 (40) | 46 |
| Danny Verwolf | 1,09 | 33 (40) | 36 |
| Martin van der Waart | 0,88 | 26 (40) | 29 |
| Nilco van Houssel | 0,82 | 25 (40) | 28 |
| Phil van Heusden | 0,76 | 23 (40) | 25 |
| 06-52021587 | | | |
| RESERVES | GEMIDD. | CAR. | 4ekl. |
| Sjaak van Alphen | 3,03 | 76 | 91 |
| Kees van Eldik | 2,54 | 64N | 76N |
| Frans van Heuckelum | 2,34 | 59 | 70 |
| Ed Hendrixx | 1,80 | 45N | 54N |
| Gerrie Smit | 1,28 | 40 | 38 |
| Robin Bal | 0,75 | 40 | 23 |
| Kitty van Manen | 0,60 | 40N | 18N |
| Aart Meenhorst | 0,60 | 40 | 18 |
| Jesper Scheij | 0,50 | 40 | 15 |

| O.N.A. - Kedichem | | | |
|------------------------------|----------------|----------------|--------------|
| TEAM 1 (1e klasse) | GEMIDD. | CAR. | DUBB. |
| Ben Lopulalan (gr.hoek) | 7,98 | 200 | 220 |
| Joop Hoogstraate | 5,02 | 126 | 139 |
| Henk Bijl | 4,47 | 112 | 123 |
| Nico van Wijk | 3,24 | 81 | 89 |
| 06-10036947 | | | |
| TEAM 2 (3e klasse) | GEMIDD. | CAR. | DUBB. |
| Rinus Schreuders | 1,11 | 28 | 31 |
| Wim van Zee | 1,05 | 26 | 29 |
| Leen de Koster | 0,97 | 24 | 26 |
| Arie van de Heuvel | 0,84 | 21 | 23 |
| 06-81062747 | | | |
| TEAM 3 (3e klasse) | GEMIDD. | CAR. | DUBB. |
| Gert-Jan van Lier | 1,46 | 37 | 41 |
| Ton de Jong | 1,35 | 34 | 37 |
| Maria Sagt | 1,21 | 30 | 33 |
| Anja van de Wijngaard | 0,79 | 20 | 22 |
| 06-13595454 | | | |
| TEAM 4 (4e klasse) | GEMIDD. | CAR(25) | DUBB. |
| Corné van de Wijngaard | 0,92 | 28 (23) | 31 |
| Harry Warris | 0,85 | 26 (21) | N |
| Cor Korthof | 0,80 | 24 (20) | N |
| Marleen Duis | 0,72 | 22 (20) | N |
| Ad Versluis | 0,68 | 20 (20) | N |
| 06-23982512 | | | |
| RESERVES | GEMIDD. | CAR. | 4ekl. |
| Arie Blomberg | 4,26 | 107 | 128 |
| Robert Kramers | 3,10 | 78 | 93 |
| Niek Stek | 2,22 | 56 | 67 |
| Gerrit de Koster | 2,14 | 54 | 64 |
| Jan Molenaar | 1,61 | 40 | 48 |
| Bertus Timmer | 0,95 | 24 | 29 |
| Sandra Schreuders | 0,84 | 21 | 25 |
| Theo van de Griendt | 0,72 | 20N | 22N |
| Rein Bruinsma | 0,70 | 20N | 21N |
| Dirk Olie | 0,67 | 20 | 20 |
| Gerda Kramers | 0,64 | 20N | 19N |
| Jan Keppel | 0,60 | 20N | 18N |
| TREEPUNT - Herwinen | | | |
| TEAM 1 (1e klasse) | GEMIDD. | CAR. | DUBB. |
| Johan van Noord | 3,93 | 98 | 108 |
| Teunis van Steenbergen | 2,12 | 53 | 58 |
| Dirk van Leersum | 1,75 | 44 | 48 |
| Gerrit Burggraaf | 1,56 | 40 | 44 |
| 06-21406771 | | | |
| RESERVES | GEMIDD. | CAR. | |
| Eelco van Velzen | 1,60 | 40 | |
| Ad van Arendonk | 1,12 | 40 | |

CLASSIFIED

DORPSHUIS DE STOOF

*Diverse eet
en drink
arrangementen*



Kon. Wilhelminalaan 20
4247 EN
Kedichem
0183-565783
Robert 06-55326166
Gerda 06-22894400
robert.kramers@kpnmail.nl



Van der Leeden • Fietsen - Scooters - Trikes - Quads
Burgemeester Sloblaan 3A • 4231 AA Meerkerk • 0183 352528 • info@vanderleeden.nl

LIBRE GEMIDDELDEN SEIZOEN 2016-2017

| 't VENNETJE - Leerdam | | | |
|------------------------------|-------------|----------------|-----------|
| TEAM 1 (1e klasse) | GEMIDD. | CAR. | DUBB. |
| Edwin van Holten | 3,56 | 89 | 98 |
| Nick van Holten | 2,73 | 68 | 75 |
| Jaco Brongers | 2,26 | 57 | 63 |
| Martijn de Weerd | 1,86 | 47 | 52 |
| 06-21862228 | | | |
| TEAM 2 (2e klasse) | GEMIDD. | CAR. | DUBB. |
| Angelo Sihasale | 2,51 | 63 | 69 |
| Jody Latubessy | 1,71 | 43 | 47 |
| Hengky Usmany | 1,31 | 33 | 36 |
| Cees Bogerd | 1,26 | 32 | 35 |
| 06-14150135 | | | |
| TEAM 3 (4e klasse) | GEMIDD. | CAR(25) | DUBB. |
| Gerrit van Oosterom | 0,80 | 24 (25) | N |
| Wendy Leijendekkers | 0,64 | 19 (25) | 21 |
| Franklin Hasselbaink | 0,62 | 19 (25) | 21 |
| Dicky van de Herik | 0,50 | 15 (25) | 20 |
| Martin Zondag | 0,50 | 15 (25) | N |
| 06-82385386 | | | |
| RESERVES | GEMIDD. | CAR. | 4ekl. |
| Dennis Janssen (kader 38) | 8,00 | 200N | X |
| Pim van Wijk | 3,00 | 75N | 90N |
| Geoffrey Symons | 1,82 | 46 | 55 |
| Leo Miciek | 1,76 | 44N | 53N |
| John de Jong | 1,55 | 39 | 47 |
| Marian Spits | 1,36 | 34 | 41 |
| Patrick van Straaten | 1,27 | 32 | 38 |
| Peter Put | 1,20 | 30 | 36 |
| Raymond van Driel | 1,00 | 25N | 30N |
| Coos de Groot | 0,89 | 25 | 27 |
| Hans Meijer | 0,80 | 25 | 24 |
| Dave Stutje | 0,69 | 25 | 21 |

| SCALUNE - Schelluinen | | | |
|------------------------------|-------------|-----------|-------|
| TEAM 1 (3e klasse) | GEMIDD. | CAR. | DUBB. |
| Arie Diephout | 1,71 | 43 | 47 |
| Ton Peele | 1,26 | 32 | 35 |
| Wim Dubbeldam | 1,25 | 31 | 34 |
| Mary de Kuyper | 0,70 | 20 | 22 |
| 06-13284034 | | | |
| RESERVES | GEMIDD. | CAR. | DUBB. |
| Jan van den Toom | 1,37 | 34 | N |
| Kees Brevé | 1,21 | 30 | |
| Arie Blom | 0,78 | 20 | |
| | | | |
| | | | |
| | | | |
| | | | |
| | | | |
| | | | |

| BENANG RADJA - Leerdam | | | |
|-------------------------------|-------------|----------------|-------|
| TEAM 1 (2e klasse) | GEMIDD. | CAR. | DUBB. |
| Lucas Papilaja | 1,97 | 49 | 54 |
| Stefan Kloot | 1,91 | 48 | 53 |
| Balthazar Titihuru | 1,26 | 32 | 35 |
| Jordy van de Wal | 1,12 | 28 | 31 |
| 06-25493312 | | | |
| TEAM 2 (2e klasse) | GEMIDD. | CAR. | DUBB. |
| Gert van de Broek | 1,79 | 45 | 50 |
| Chris Kailola | 1,42 | 36 | 40 |
| Henk Titihuru | 1,16 | 29 | 32 |
| Panus Papilaja | 1,00 | 25 | 28 |
| 06-48635460 | | | |
| TEAM 3 (4e klasse) | GEMIDD. | CAR(25) | DUBB. |
| John Kusters | 1,27 | 38 (32) | N |
| Huib Koppert | 1,20 | 36 (30) | 40 |
| Nico van Holten | 1,19 | 36 (30) | 40 |
| Tanno Bel | 1,11 | 33 (28) | 36 |
| Kees Bel | 0,81 | 24 (25) | 26 |
| 06-20930847 | | | |
| RESERVES | GEMIDD. | CAR. | 4ekl. |
| Marcel Pokamasse | 1,78 | 45 | 53 |
| Dirk Bor | 1,78 | 45N | 53N |
| John Tamaela | 1,70 | 43N | 51N |
| Mari van Hoogdalem | 1,40 | 35N | 42N |
| Peter Tuasun | 0,83 | 25 | 25 |

| 't FONTEINTJE - Leerdam | | | |
|--------------------------------|-------------|----------------|-------|
| TEAM 1 (1e klasse) | GEMIDD. | CAR. | DUBB. |
| Bram Lopulalan (gr. hoek) | 8,00 | 200 | 220 |
| Dolf Salawono | 3,69 | 92 | 101 |
| Daan Usmany | 2,59 | 65 | 72 |
| Piet Wattimury | 2,28 | 57 | 63 |
| Sven Stam 06-28425052 | | | |
| TEAM 2 (4e klasse) | GEMIDD. | CAR(25) | DUBB. |
| Peter Wiggerts | 1,09 | 33 (40) | 36 |
| Arnout van Snippenberg | 1,08 | 32 (40) | 35 |
| Jolanda van den Oever | 1,06 | 32 (40) | 35 |
| Dion van Es | 1,01 | 30 (40) | 33 |
| Mengs Schaaaj | 0,67 | 20 (40) | 22 |
| 06-53302980 | | | |
| RESERVES | GEMIDD. | CAR. | 4ekl. |
| Pascal Tellinga | 3,60 | 90N | 108N |
| John Leihitu | 3,05 | 76 | 92 |
| Annie Soukotta | 2,55 | 64 | 77 |
| Koos Luitwieler | 1,60 | 40 | 48 |
| Willeke Luitwieler | 0,92 | 40 | 28 |
| Jan Mulder | 0,82 | 40 | 25 |
| Omer Erarslan | 0,80 | 40 | 24 |
| Sven Stam | 0,64 | 40 | 19 |
| Peter de With | 0,57 | 40 | 17 |
| William van Gent | 0,50 | 40 | 15 |

Alles voor de complete
bouw van uw woning
op één adres!



büller
bouwmaterialen

Vlietskade 4002, 4241 WL Arkel
Telefoon (0183) 56 30 44, Fax (0183) 56 36 99
E-mail info@bullen-bouwmaterialen.nl • www.bullen-bouwmaterialen.nl

Openingstijden: ma. t/m don. 08.00 - 17.00 uur
vrijdag 08.00 - 20.00 uur • zaterdag 08.00 - 17.00 uur



Machinehandel M. Pellicaan

- * Compressoren *
- * Luchtgereedschap *
- * Niet- en spijkerapparatuur *
- * Metaalbewerkingsmachines *
- * Houtbewerkingsmachines *

Vlietskade 4020
4241 WL Arkel
Tel. 0183 - 564233

Mobiele tel. 0653 - 141169

Postbus 52
4240 CB Arkel
Fax. 0183 - 563700

LIBRE GEMIDDELDEN SEIZOEN 2016-2017

| DE POMERANS - Heukelum | | | |
|-----------------------------|----------------|-----------------|--------------|
| TEAM 1 (1e klasse) | GEMIDD. | CAR. | DUBB. |
| Bram Elmaci | 6,72 | 168 | 185 |
| Johan van Zee | 2,91 | 73 | 80 |
| Jennes van Zomeren | 1,86 | 47 | 52 |
| Arie van Zomeren | 1,81 | 45 | 50 |
| 06-53599328 | | | |
| TEAM 2 (1e klasse) | GEMIDD. | CAR. | DUBB. |
| Wil van Steenis | 4,71 | 118 | 130 |
| Piet van Houssel | 3,24 | 81 | N |
| Ad van den Bos | 2,62 | 66 | 73 |
| Gerrit de Rooy | 1,46 | 40 | 44 |
| 06-53261188 | | | |
| TEAM 3 (2e klasse) | GEMIDD. | CAR. | DUBB. |
| Arie Klein jr. | 1,35 | 34 | 37 |
| Ton den Hartog | 1,20 | 30 | 33 |
| Rolin van Alten | 1,17 | 29 | 32 |
| Wim de Boer | 1,12 | 28 | 31 |
| 06-20938124 | | | |
| TEAM 4 (3e klasse) | GEMIDD. | CAR. | DUBB. |
| Derk-Jan Bakker | 1,34 | 34 | 37 |
| Leon van Zomeren | 1,16 | 29 | 32 |
| Eric Versluis | 1,04 | 26 | 29 |
| Arie den Bol | 0,80 | 20 | 22 |
| 06-51766531 | | | |
| TEAM 5 (3e klasse) | GEMIDD. | CAR. | DUBB. |
| Adri van der Meijden | 1,46 | 37 | 41 |
| Paul Verhoeven | 1,39 | 35 | 39 |
| Arie Donker | 1,29 | 32 | 35 |
| Cees Soomer | 1,25 | 31 | 34 |
| 06-46097958 | | | |
| TEAM 6 (3e klasse) | GEMIDD. | CAR. | DUBB. |
| Otto Verkerk | 0,97 | 24 | 26 |
| Dennis Sterk | 0,92 | 23 | 25 |
| Rolf Bouthoorn | 0,82 | 21 | 23 |
| Frank de Keyzer | 0,80 | 20 | 22 |
| 06-10916946 | | | |
| TEAM 7 (4e klasse) | GEMIDD. | CAR.(25) | DUBB. |
| Pieter Jan van Genderen | 0,99 | 30 (25) | 33 |
| Edwin Bogerd | 0,94 | 28 (24) | 31 |
| Martin de Rooy | 0,89 | 27 (22) | 30 |
| Robér de Boer | 0,82 | 25 (21) | 28 |
| Ronald van Wijk | 0,75 | 23 (20) | 25 |
| 06-10549869 | | | |
| RESERVES | GEMIDD. | CAR. | 4ekl. |
| Nico Meerveld | 5,27 | 132 | 158 |
| Roel Bel | 4,16 | 104 | 125 |
| Piet Frederik | 3,65 | 91 | 110 |
| Bert de Heus | 2,55 | 64 | 77 |
| Jan van 't Hart | 2,38 | 60 | 71 |
| Jan van Ooijen | 1,57 | 39 | 47 |
| Teus den Adel | 1,51 | 38 | 45 |
| Sandra Sterk | 1,31 | 33 | 39 |
| Chris de Bruin | 1,28 | 32 | 38 |
| Julia Cordes | 1,27 | 32 | 38 |
| Ab Reijnders | 1,04 | 26 | 31 |
| Bram Groen | 0,96 | 24 | 29 |
| Martin Vlak | 0,96 | 24 | 29 |

| DE POMERANS - Heukelum | | | |
|----------------------------|----------------|-----------------|--------------|
| RESERVES | GEMIDD. | CAR. | 4ekl. |
| Herman Sterk | 0,79 | 20 | 24 |
| John Muilwijk | 0,76 | 20 | 23 |
| Fred de Groot | 0,60 | 20 | 18 |
| O. & O. Spijk | | | |
| TEAM 1 (1e klasse) | GEMIDD. | CAR. | DUBB. |
| Marco Sterk | 4,33 | 108 | 119 |
| Cok Blom | 2,92 | 73 | 80 |
| Cor Sluyk | 2,91 | 73 | 80 |
| Pieter van Beest | 2,53 | 63 | 69 |
| 06-54667971 | | | |
| TEAM 2 (1e klasse) | GEMIDD. | CAR. | DUBB. |
| Jan de Kuiper | 3,59 | 90 | 99 |
| Joan Smaal | 2,16 | 54 | 59 |
| Jielis den Hartog | 1,67 | 42 | 46 |
| Gijs van Londen | 1,53 | 40 | 44 |
| 06-38331549 | | | |
| TEAM 3 (2e klasse) | GEMIDD. | CAR. | DUBB. |
| Arie Bullee | 2,12 | 53 | 58 |
| Arie Sterk | 1,32 | 33 | 36 |
| Mart Sterk | 1,30 | 33 | 36 |
| Martin Vendeloo | 1,13 | 28 | 31 |
| 0183-562859 | | | |
| TEAM 4 (2e klasse) | GEMIDD. | CAR. | DUBB. |
| Jan van Dijk sr. | 1,83 | 46 | 51 |
| Henk Jan Vink | 1,34 | 34 | 37 |
| Willem van Bentum | 1,01 | 25 | 28 |
| Herman van Aalsburg | 1,00 | 25 | 28 |
| 0183-562848 | | | |
| TEAM 5 (4e klasse) | GEMIDD. | CAR.(25) | DUBB. |
| Jan-Willem Tomp | 1,31 | 39 (33) | 43 |
| Johan Muller | 1,23 | 37 (31) | 41 |
| Jan van Dijk jr. | 1,02 | 31 (26) | 34 |
| Rene Versluis | 0,84 | 25 (25) | 28 |
| Erik van Akooy | 0,78 | 23 (25) | 25 |
| 0183-661314/06-51664300 | | | |
| TEAM 6 (4e klasse) | GEMIDD. | CAR.(25) | DUBB. |
| Herman de Man | 0,97 | 29 (25) | 32 |
| Mari van Weelden | 0,93 | 28 (25) | 31 |
| Gerrit van Zee | 0,89 | 27 (25) | 30 |
| Arie de Jong | 0,69 | 21 (25) | 23 |
| Hans van Pelt | 0,50 | 15 (25) | 20 |
| 06-48560079 | | | |
| RESERVES | GEMIDD. | CAR. | 4ekl. |
| Cees Kaarsemaker | 3,61 | 90 | 108 |
| Kees Tromp | 3,60 | 90 | 108 |
| Jan de Graaff | 1,86 | 47 | 56 |
| Remon Kaarsemaker | 1,37 | 34 | 41 |
| Theo van Verseveld | 1,34 | 34 | 40 |
| Jesper Poelman | 1,29 | 32 | 39 |
| Ruud de Vries | 1,08 | 27 | 32 |
| Ad Pellikaan | 0,64 | 25 | 19 |
| Jos Vink | 0,60 | 25 | 18 |
| Linda Kaarsemaker | 0,50 | 25 | 15 |
| Kees Ritmeester | 0,50 | 25N | 15N |



De Lindehof



Het adres voor een goed verzorgd
Feest - Diner - Buffet...
of voor een gezellig praatje aan de bar

Tel/Fax: 0183 563856 / mobiel: 0613132920
Spijkse Kweldijk 53, 4212 CX SPIJK

Catering - Eetcafé - Snackbar - Biljartcafé
Zalen tot 300 personen

Tot ziens bij Kees en Linda Kaarsemaker



G. J. v.d. Linden

CEMENTAFDEKVLOEREN

BERT VAN DER LINDEN

Grotewaard 25
4225 PB Noordeloos

Tel. 0183 - 58 15 57 / 06 - 532 362 71
Fax 0183 - 58 13 16

LIBRE GEMIDDELDEN SEIZOEN 2016-2017

| 't UYLTJE - Gorinchem | | | |
|------------------------------|----------------|-------------|--------------|
| TEAM 1 (2e klasse) | GEMIDD. | CAR. | DUBB. |
| Peter Tukker | 2,17 | 54 | 59 |
| Alex Niesthoven | 1,48 | 37 | 41 |
| Pleun Rietveld | 1,27 | 32 | 35 |
| John de Hoog | 1,26 | 32 | 35 |
| 06-51614123 | | | |
| TEAM 2 (2e klasse) | GEMIDD. | CAR. | DUBB. |
| Rinus Roks | 1,51 | 38 | 42 |
| Rene Meppelink | 1,39 | 35 | 39 |
| Luuk de Jongh | 1,38 | 35 | 39 |
| Leo Kooijman | 0,93 | 25 | 28 |
| 06-53338494 | | | |
| RESERVES | GEMIDD. | CAR. | |
| Charles Koenen | 4,84 | 121 | |
| Bert Treuren | 3,00 | 75 | |
| Nico Bergman | 1,95 | 49 | |
| Mark van Geffen | 1,94 | 49 | |
| Paul van Geffen | 1,80 | 45 | |
| John Bergman | 1,75 | 44 | |
| Leen Nolen | 1,68 | 42 | |
| Aad Prinssen | 1,55 | 39 | |
| Jan van de Blom | 1,49 | 37 | |
| Gerrit van Kuilenburg | 1,27 | 32 | |
| Ton den Uijl | 1,26 | 32 | |
| Cees Tulp | 1,20 | 30 | |
| Ruud van Wijk | 1,16 | 29 | |
| Harry Hol | 1,05 | 26 | |
| Leo de Hoog | 0,91 | 25 | |

| DE MOP - Gorinchem | | | |
|---------------------------|----------------|-------------|--------------|
| TEAM 1 (3e klasse) | GEMIDD. | CAR. | DUBB. |
| Marcel Kortenoever | 2,21 | 55 | 61 |
| Gilbert Versluis | 1,16 | 29 | 32 |
| Jeroen Klop | 0,77 | 20 | 22 |
| Maarten Boer | 0,74 | 20 | 22 |
| 06-30099593 | | | |
| RESERVES | GEMIDD. | CAR. | |
| Benjamin Romijn | 1,40 | 35 | N |
| Berry Romijn | 1,00 | 25 | N |
| Arie Kleyn | 1,00 | 25 | N |

| Z.B.G.G. SPORTIEF - Meerkerk | | | |
|-------------------------------------|----------------|-------------|--------------|
| TEAM 1 (1e klasse) | GEMIDD. | CAR. | DUBB. |
| Freek Boom | 3,19 | 80 | 88 |
| Gerard Barten | 2,09 | 52 | 57 |
| Marius Kroon | 1,73 | 43 | 47 |
| Herman van Blanken | 1,25 | 40 | 44 |
| 0183-562690/06-48343970 | | | |
| RESERVES | GEMIDD. | CAR. | |
| Louw de Groot | 4,73 | 118 | |
| Jos van de Dries | 4,50 | 113 | |
| Willem Walters | 2,80 | 70 | N |
| Sander de Bruijn | 1,60 | 40 | N |

| DE VLUCHTHAVEN - Gorinchem | | | |
|-----------------------------------|----------------|-------------|--------------|
| TEAM 1 (1e klasse) | GEMIDD. | CAR. | DUBB. |
| Dirk Schouten | 2,03 | 51 | 56 |
| Chris Pennings | 1,92 | 48 | 53 |
| Henk Meijers | 1,57 | 40 | 44 |
| Arjen de Wit | 1,51 | 40 | 44 |
| 0183-632916/0620620780 | | | |
| TEAM 2 (1e klasse) | GEMIDD. | CAR. | DUBB. |
| Janus Viveen | 2,35 | 59 | 65 |
| Huib Phielix | 2,05 | 51 | 56 |
| Goof Hendrix | 1,80 | 45 | 50 |
| Ad Ouwerkerk | 1,40 | 40 | 44 |
| 0183-631185/0644400193 | | | |
| TEAM 3 (3e klasse) | GEMIDD. | CAR. | DUBB. |
| Jairo Aquirre | 1,83 | 46 | 51 |
| Cees Lommers | 1,05 | 26 | 29 |
| Henk van Hassel | 1,00 | 25 | 28 |
| Jouke ten Hoeve | 1,00 | 25 | N |
| 0183-631675/0623773955 | | | |
| TEAM 4 (3e klasse) | GEMIDD. | CAR. | DUBB. |
| John Nunumete | 1,24 | 31 | 34 |
| Bert de Ruiter | 1,06 | 27 | 30 |
| John Lemkes | 0,81 | 20 | 22 |
| Rob Vroegh | 0,70 | 20 | 22 |
| 0183-666442 | | | |
| TEAM 5 (3e klasse) | GEMIDD. | CAR. | DUBB. |
| Arie Zwijnenburg | 1,48 | 37 | 41 |
| Henk Bot | 1,34 | 34 | 37 |
| Derk Spoor | 0,97 | 24 | 26 |
| Dirkjan van de Meijden | 0,61 | 20 | 25 |
| 0183-634516/0651185652 | | | |
| RESERVES | GEMIDD. | CAR. | |
| Ferry Lopulalan | 6,60 | 165 | N |
| Bram Pitai | 2,48 | 62 | |
| Harry Riemslog | 1,84 | 46 | |
| Wil Heikoop | 1,72 | 43 | |
| Jan Terlouw | 1,43 | 36 | |
| Huib Hoogendoorn | 0,96 | 24 | |

| D.N.N.N. DE BOLDERIK - Sleenwijk | | | |
|---|----------------|-------------|--------------|
| TEAM 1 (2e klasse) | GEMIDD. | CAR. | DUBB. |
| André Hermus | 1,67 | 42 | 46 |
| Pascal Borg | 1,35 | 34 | 37 |
| Edwin Schmidt | 1,25 | 31 | 34 |
| Marcel Bovenschen | 1,05 | 26 | 29 |
| 06-30382599 | | | |
| RESERVES | GEMIDD. | CAR. | |
| Gerrit van Andel | 1,60 | 40 | N |
| Ad Kolff | 1,40 | 35 | N |
| Bas Vink | 1,28 | 32 | |
| André Tuitman | 1,14 | 29 | |
| Bas de Jong | 1,00 | 25 | |
| Otto van Andel | 0,78 | 25 | N |

STERK

technisch adviesbureau b.v.

*Dat loopt
gesmeerd!*

ECOSTAR[®]
Volautomatisch
vet-smeersysteem

VIESA[®]
Standairco

LOCKSTAR[®]
Brandstofblokkering/
Immobilizer

Webasto
Lucht- en waterverwarmers

LOCKTRANSP
Transponder beveiliging

EM[®]
CLUTCHMATE
Ontkoppelingssysteem

C.T.S.[®]
Mechanische beveiliging



*Technology for
YOUR future*
Roetfilters

WWW.STERK.COM
voor transport en industrie

Veersteeg 4 4212 LR SPIJK (Gem. Lingewaal) Holland
tel: 31-(0)183 624118 fax: 31-(0)183 620327 e-mail: info@sterk.com

LIBRE PROGRAMMA 2016-2017

| | | | | | | |
|----------------------|----------------------|-------------------|-----------------------------|------------------------|-------------------|-------------------|
| O.N.A. Kedichem 1 | O. & O. Spijk 2 | | De Vluchthaven 3 | O.N.A. Kedichem 3 | | |
| | | | vrijdag 26 augustus 2016 | | | |
| | | | dinsdag 30 augustus 2016 | | D.B.V.A. 1 | De Pomerans 7 |
| | | | woensdag 31 augustus 2016 | | O.N.A. Kedichem 4 | Haaften 2 |
| De Vluchthaven 2 | 't Fonteintje 1 | O. & O. Spijk 3 | donderdag 1 september 2016 | Scalune 1 | De Betuwepoort 1 | De Betuwepoort 2 |
| De Vluchthaven 1 | Z.B.G.G. Sportief 1 | | | | | |
| | | | vrijdag 2 september 2016 | | | |
| O.N.A. Kedichem 1 | Trefpunt Herwijnen 1 | Vrij | D.N.N.N. De Bolderik 1 | De Mop 1 | 't Fonteintje 2 | Benang Radja 3 |
| O. & O. Spijk 2 | O. & O. Spijk 1 | 't Zwaantje 1 | K.O.T. Gellicum 1 | O.N.A. Kedichem 3 | Vrij | 't Venneetje 3 |
| Haaften 1 | Vrij | 't Uyltje 1 | 't Uyltje 2 | Bisde 2 | O. & O. Spijk 6 | O. & O. Spijk 5 |
| 't Venneetje 1 | A.B.C. Acquoy 1 | Benang Radja 1 | Benang Radja 2 | Vrij | A.B.C. Acquoy 2 | De Panda 2 |
| De Pomerans 1 | De Pomerans 2 | De Panda 1 | 't Venneetje 2 | De Pomerans 6 | | |
| | | De Pomerans 3 | Bisde 1 | De Pomerans 5 | De Pomerans 7 | |
| | | | maandag 5 september 2016 | De Vluchthaven 5 | | |
| | | | | De Mop 1 | De Vluchthaven 5 | |
| | | | woensdag 7 september 2016 | | | |
| | | | | D.N.N.N. De Bolderik 1 | 't Uyltje 1 | 't Fonteintje 2 |
| Trefpunt Herwijnen 1 | De Vluchthaven 2 | 't Uyltje 2 | donderdag 8 september 2016 | Scalune 1 | De Betuwepoort 2 | D.B.V.A. 1 |
| O. & O. Spijk 1 | O.N.A. Kedichem 1 | | | | | |
| | | | vrijdag 9 september 2016 | | | |
| 't Fonteintje 1 | De Vluchthaven 1 | K.O.T. Gellicum 1 | Vrij | De Vluchthaven 4 | Benang Radja 3 | De Betuwepoort 1 |
| Vrij | O. & O. Spijk 2 | O. & O. Spijk 4 | 't Zwaantje 1 | Bisde 2 | O. & O. Spijk 5 | Vrij |
| A.B.C. Acquoy 1 | Haaften 1 | Benang Radja 2 | O. & O. Spijk 3 | Vrij | Haaften 2 | O. & O. Spijk 6 |
| Z.B.G.G. Sportief 1 | De Pomerans 1 | 't Venneetje 2 | Benang Radja 1 | De Pomerans 6 | De Panda 2 | O.N.A. Kedichem 4 |
| De Pomerans 2 | 't Venneetje 1 | Bisde 1 | De Panda 1 | De Vluchthaven 3 | De Pomerans 7 | A.B.C. Acquoy 2 |
| | | | dinsdag 13 september 2016 | | | |
| | | | | | D.B.V.A. 1 | Benang Radja 3 |
| | | | woensdag 14 september 2016 | | | |
| | | | | | O.N.A. Kedichem 4 | De Pomerans 7 |
| De Vluchthaven 2 | O. & O. Spijk 1 | | donderdag 15 september 2016 | De Pomerans 6 | O. & O. Spijk 6 | De Panda 2 |
| De Vluchthaven 1 | Trefpunt Herwijnen 1 | | | De Pomerans 4 | De Betuwepoort 1 | 't Venneetje 3 |
| | | | | De Pomerans 5 | De Mop 1 | |
| | | | vrijdag 16 september 2016 | | | |
| De Pomerans 1 | 't Fonteintje 1 | Vrij | O. & O. Spijk 4 | Bisde 2 | 't Fonteintje 2 | O. & O. Spijk 5 |
| O.N.A. Kedichem 1 | Vrij | 't Zwaantje 1 | Benang Radja 2 | Scalune 1 | Vrij | Haaften 2 |
| O. & O. Spijk 2 | A.B.C. Acquoy 1 | O. & O. Spijk 3 | 't Venneetje 2 | Vrij | A.B.C. Acquoy 2 | De Betuwepoort 2 |
| Haaften 1 | De Pomerans 2 | Benang Radja 1 | Bisde 1 | De Vluchthaven 5 | | |
| 't Venneetje 1 | Z.B.G.G. Sportief 1 | De Panda 1 | 't Uyltje 2 | O.N.A. Kedichem 3 | | |
| | | De Pomerans 3 | D.N.N.N. De Bolderik 1 | | | |
| | | | K.O.T. Gellicum 1 | | | |
| | | | 't Uyltje 1 | | | |

LIBRE PROGRAMMA 2016-2017

donderdag 20 oktober 2016

| | | | | | | |
|-------------------------|----------------------|-----------------|------------------------|-------------------|-------------------|-------------------|
| De Vluchthaven 2 | O. & O. Spijk 2 | | De Pomerans 6 | De Vluchthaven 3 | De Betuwepoort 1 | O.N.A. Kedichem 4 |
| O. & O. Spijk 1 | Trefpunt Herwijnen 1 | | | | | |
| De Vluchthaven 1 | Haaften 1 | | | | | |
| vrijdag 21 oktober 2016 | | | | | | |
| O.N.A. Kedichem 1 | 't Fonteintje 1 | 't Zwaantje 1 | D.N.N.N. De Bolderik 1 | De Mop 1 | Vrij | Benang Radja 3 |
| Vrij | A.B.C. Acquoy 1 | Vrij | O. & O. Spijk 3 | Bisde 3 | 't Fonteintje 2 | O. & O. Spijk 6 |
| 't Venneetje 1 | De Pomerans 1 | De Panda 1 | De Pomerans 3 | De Pomerans 5 | A.B.C. Acquoy 2 | D.B.V.A. 1 |
| De Pomerans 2 | Z.B.G.G. Sportief 1 | O. & O. Spijk 4 | K.O.T. Gellicum 1 | O.N.A. Kedichem 3 | O. & O. Spijk 5 | 't Venneetje 3 |
| | | Benang Radja 2 | 't Venneetje 2 | Scalune 1 | Haaften 2 | De Panda 2 |
| | Bisde 1 | 't Uyltje 2 | 't Uyltje 2 | | De Pomerans 7 | De Betuwepoort 2 |
| | 't Uyltje 1 | Benang Radja 1 | Benang Radja 1 | De Vluchthaven 5 | O.N.A. Kedichem 2 | |

dinsdag 25 oktober 2016

| | | | | | | |
|--|--|--|----------|-----------|--|--|
| | | | De Mop 1 | Scalune 1 | | |
|--|--|--|----------|-----------|--|--|

woensdag 26 oktober 2016

| | | | | | | |
|--|--|------------------------|----------------|--|-------------------|-----------------|
| | | D.N.N.N. De Bolderik 1 | Benang Radja 2 | | 't Venneetje 3 | De Pomerans 7 |
| | | | | | O.N.A. Kedichem 4 | O. & O. Spijk 5 |

donderdag 27 oktober 2016

| | | | | | | |
|----------------------|-------------------|---------------|---------------|-------------------|------------------|-----------------|
| De Pomerans 1 | O.N.A. Kedichem 1 | De Pomerans 3 | 't Zwaantje 1 | K.O.T. Gellicum 2 | De Betuwepoort 1 | 't Fonteintje 2 |
| O. & O. Spijk 2 | 't Venneetje 1 | | | Bisde 2 | | |
| Trefpunt Herwijnen 1 | De Pomerans 2 | | | | | |
| De Vluchthaven 1 | De Vluchthaven 2 | | | | | |

vrijdag 28 oktober 2016

| | | | | | | |
|-----------------|---------------------|-------------------|-----------------|------------------|-----------------|------------------|
| 't Fonteintje 1 | Vrij | Benang Radja 1 | O. & O. Spijk 4 | De Pomerans 4 | D.B.V.A. 1 | Vrij |
| Haaften 1 | O. & O. Spijk 1 | O. & O. Spijk 3 | De Panda 1 | De Pomerans 6 | De Panda 2 | De Betuwepoort 2 |
| A.B.C. Acquoy 1 | Z.B.G.G. Sportief 1 | K.O.T. Gellicum 1 | Bisde 1 | De Vluchthaven 3 | O. & O. Spijk 6 | A.B.C. Acquoy 2 |
| | | 't Venneetje 2 | 't Uyltje 2 | De Vluchthaven 4 | Benang Radja 3 | Haaften 2 |
| | | 't Uyltje 1 | Vrij | | | |

dinsdag 1 november 2016

| | | | | | | |
|--|--|--|--|--|------------|-------------------|
| | | | | | D.B.V.A. 1 | O.N.A. Kedichem 4 |
|--|--|--|--|--|------------|-------------------|

woensdag 2 november 2016

| | | | | | | |
|--|--|------------------------|----------------|--|--|--|
| | | D.N.N.N. De Bolderik 1 | 't Venneetje 2 | | | |
|--|--|------------------------|----------------|--|--|--|

donderdag 3 november 2016

| | | | | | | |
|--|--|-------------|-------------------|-------------------|------------------|------------------|
| | | 't Uyltje 2 | K.O.T. Gellicum 1 | De Pomerans 4 | De Vluchthaven 4 | De Pomerans 7 |
| | | | | O.N.A. Kedichem 2 | De Pomerans 5 | De Betuwepoort 2 |
| | | | | | | 't Venneetje 3 |

vrijdag 4 november 2016

| | | | | | | |
|---------------------|----------------------|-----------------|-----------------|------------------|-----------------|-----------------|
| 't Venneetje 1 | De Vluchthaven 2 | De Panda 1 | Vrij | Bisde 3 | A.B.C. Acquoy 2 | 't Fonteintje 2 |
| Haaften 1 | De Pomerans 1 | 't Zwaantje 1 | O. & O. Spijk 3 | Vrij | Vrij | O. & O. Spijk 6 |
| 't Fonteintje 1 | A.B.C. Acquoy 1 | Benang Radja 1 | De Pomerans 3 | De Vluchthaven 5 | O. & O. Spijk 5 | Haaften 2 |
| De Pomerans 2 | De Vluchthaven 1 | Bisde 1 | 't Uyltje 1 | Scalune 1 | Benang Radja 3 | De Panda 2 |
| O. & O. Spijk 1 | Vrij | O. & O. Spijk 4 | Benang Radja 2 | | | |
| Z.B.G.G. Sportief 1 | Trefpunt Herwijnen 1 | | | | | |

LIBRE PROGRAMMA 2016-2017

| | | | | | |
|----------------------------|----------------------|-------------------------|-------------------|-------------------|-------------------|
| | | dinsdag 8 november 2016 | | D.B.V.A. 1 | O. & O. Spijk 5 |
| woensdag 9 november 2016 | | | | | |
| | | | | O.N.A. Kedichem 4 | Benang Radja 3 |
| donderdag 10 november 2016 | | | | | |
| De Vluchthaven 2 | A.B.C. Acquoy 1 | | O.N.A. Kedichem 2 | De Mop 1 | De Betuwepoort 2 |
| De Pomerans 1 | O. & O. Spijk 1 | | De Pomerans 5 | Bisde 2 | Haaften 2 |
| vrijdag 11 november 2016 | | | | | |
| De Vluchthaven 1 | Vrij | 't Venneetje 2 | De Vluchthaven 4 | Vrij | 't Fonteintje 2 |
| O.N.A. Kedichem 1 | De Pomerans 2 | 't Zwaantje 1 | K.O.T. Gellicum 2 | De Pomerans 6 | Vrij |
| O. & O. Spijk 2 | Z.B.G.G. Sportief 1 | O. & O. Spijk 3 | Bisde 3 | De Vluchthaven 3 | A.B.C. Acquoy 2 |
| Haaften 1 | 't Fonteintje 1 | Benang Radja 1 | De Vluchthaven 5 | Scalune 1 | 't Venneetje 3 |
| 't Venneetje 1 | Trefpunt Herwijnen 1 | De Panda 1 | De Pomerans 4 | O.N.A. Kedichem 3 | |
| | | De Pomerans 3 | O. & O. Spijk 4 | | |
| | | 't Uyltje 1 | Benang Radja 2 | | |
| dinsdag 22 november 2016 | | | | | |
| | | | De Mop 1 | Bisde 3 | |
| woensdag 23 november 2016 | | | | | |
| | | D.N.N.N. De Bolderik 1 | O. & O. Spijk 3 | | 't Venneetje 3 |
| | | O. & O. Spijk 4 | De Panda 1 | | O.N.A. Kedichem 4 |
| donderdag 24 november 2016 | | | | | |
| Trefpunt Herwijnen 1 | Haaften 1 | 't Uyltje 2 | O.N.A. Kedichem 3 | O.N.A. Kedichem 2 | |
| O. & O. Spijk 1 | 't Venneetje 1 | | Scalune 1 | De Pomerans 5 | |
| vrijdag 25 november 2016 | | | | | |
| De Pomerans 2 | De Vluchthaven 2 | Bisde 1 | De Pomerans 6 | De Vluchthaven 4 | De Pomerans 7 |
| Z.B.G.G. Sportief 1 | O.N.A. Kedichem 1 | K.O.T. Gellicum 1 | De Vluchthaven 3 | K.O.T. Gellicum 2 | De Betuwepoort 2 |
| 't Fonteintje 1 | O. & O. Spijk 2 | 't Venneetje 2 | Bisde 2 | De Pomerans 4 | Benang Radja 3 |
| Vrij | De Pomerans 1 | Benang Radja 2 | Vrij | De Vluchthaven 5 | O. & O. Spijk 5 |
| A.B.C. Acquoy 1 | De Vluchthaven 1 | | | Haaften 2 | A.B.C. Acquoy 2 |
| | | | | De Panda 2 | D.B.V.A. 1 |
| | | | | | De Betuwepoort 1 |
| dinsdag 29 november 2016 | | | | | |
| | | | | D.B.V.A. 1 | De Panda 2 |
| woensdag 30 november 2016 | | | | | |
| | | | | 't Venneetje 3 | Haaften 2 |
| | | | | O.N.A. Kedichem 4 | O. & O. Spijk 6 |
| donderdag 1 december 2016 | | | | | |
| | 't Uyltje 2 | | Scalune 1 | O.N.A. Kedichem 3 | De Betuwepoort 2 |
| | | D.N.N.N. De Bolderik 1 | O.N.A. Kedichem 2 | Bisde 3 | O. & O. Spijk 5 |
| | | | | | Benang Radja 3 |
| | | | | | De Pomerans 7 |
| vrijdag 2 december 2016 | | | | | |
| O.N.A. Kedichem 1 | De Vluchthaven 2 | Vrij | 't Zwaantje 1 | De Vluchthaven 4 | 't Fonteintje 2 |
| Z.B.G.G. Sportief 1 | 't Fonteintje 1 | Benang Radja 2 | K.O.T. Gellicum 1 | De Mop 1 | A.B.C. Acquoy 2 |
| Trefpunt Herwijnen 1 | Vrij | De Panda 1 | 't Uyltje 1 | De Vluchthaven 5 | |
| 't Venneetje 1 | De Vluchthaven 1 | Benang Radja 1 | O. & O. Spijk 3 | Vrij | |
| Haaften 1 | O. & O. Spijk 2 | De Pomerans 3 | 't Venneetje 2 | De Pomerans 6 | |
| De Pomerans 1 | A.B.C. Acquoy 1 | O. & O. Spijk 4 | Bisde 1 | | |
| O. & O. Spijk 1 | De Pomerans 2 | | | | |

LIBRE PROGRAMMA 2016-2017

| | | | | | | | | | |
|----------------------|----------------------|---------------------------|------------------------|-------------------|-------------------|------------------|-------------------|--|------------------|
| | | dinsdag 6 december 2016 | | | | | D.B.V.A. 1 | | De Betuwepoort 1 |
| | | woensdag 7 december 2016 | | | | | | | |
| | | donderdag 8 december 2016 | | | | | | | |
| O. & O. Spijk 2 | Trefpunt Herwijnen 1 | 't Uyltje 2 | Benang Radja 2 | O.N.A. Kedichem 2 | De Vluchthaven 4 | De Betuwepoort 2 | Haaften 2 | | |
| | | vrijdag 9 december 2016 | | | | | | | |
| O.N.A. Kedichem 1 | 't Vennetje 1 | 't Zwaantje 1 | De Panda 1 | K.O.T. Gellicum 2 | De Pomerans 4 | Vrij | A.B.C. Acquoy 2 | | |
| A.B.C. Acquoy 1 | De Pomerans 2 | O. & O. Spijk 3 | K.O.T. Gellicum 1 | Bisde 3 | O.N.A. Kedichem 3 | O. & O. Spijk 6 | 't Vennetje 3 | | |
| 't Fonteintje 1 | O. & O. Spijk 1 | 't Vennetje 2 | Bisde 1 | Vrij | De Pomerans 6 | De Panda 2 | De Pomerans 7 | | |
| De Pomerans 1 | De Vluchthaven 1 | De Pomerans 3 | 't Uyltje 1 | De Mop 1 | Bisde 2 | Benang Radja 3 | O. & O. Spijk 5 | | |
| Haaften 1 | De Vluchthaven 2 | Benang Radja 1 | Vrij | De Pomerans 5 | De Vluchthaven 5 | | | | |
| Z.B.G.G. Sportief 1 | Vrij | | | De Vluchthaven 3 | Scalune 1 | | | | |
| | | dinsdag 10 januari 2017 | | | | | | | |
| | | donderdag 12 januari 2017 | | | | | | | |
| Trefpunt Herwijnen 1 | O.N.A. Kedichem 1 | O. & O. Spijk 4 | O. & O. Spijk 3 | O.N.A. Kedichem 3 | K.O.T. Gellicum 2 | De Betuwepoort 2 | De Betuwepoort 1 | | |
| | | vrijdag 13 januari 2017 | | | | | | | |
| 't Fonteintje 1 | De Vluchthaven 2 | D.N.N.N. De Bolderik 1 | Vrij | Bisde 2 | Bisde 3 | Benang Radja 3 | 't Fonteintje 2 | | |
| O. & O. Spijk 1 | O. & O. Spijk 2 | K.O.T. Gellicum 1 | 't Zwaantje 1 | Vrij | De Pomerans 4 | 't Vennetje 3 | Vrij | | |
| Vrij | Haaften 1 | Benang Radja 2 | Benang Radja 1 | De Pomerans 6 | De Pomerans 5 | O. & O. Spijk 5 | O. & O. Spijk 6 | | |
| A.B.C. Acquoy 1 | 't Vennetje 1 | 't Vennetje 2 | De Panda 1 | De Vluchthaven 3 | De Vluchthaven 5 | Haaften 2 | O.N.A. Kedichem 4 | | |
| De Pomerans 2 | De Pomerans 1 | Bisde 1 | De Pomerans 3 | | | De Panda 2 | A.B.C. Acquoy 2 | | |
| Z.B.G.G. Sportief 1 | De Vluchthaven 1 | | | | | De Pomerans 7 | D.B.V.A. 1 | | |
| | | dinsdag 17 januari 2017 | | | | | | | |
| | | woensdag 18 januari 2017 | | | | | | | |
| | | donderdag 19 januari 2017 | | | | | | | |
| De Vluchthaven 2 | Trefpunt Herwijnen 1 | De Pomerans 3 | 't Uyltje 2 | | | De Betuwepoort 1 | Benang Radja 3 | | |
| De Pomerans 1 | Z.B.G.G. Sportief 1 | | | | | | | | |
| De Vluchthaven 1 | 't Fonteintje 1 | | | | | | | | |
| | | vrijdag 20 januari 2017 | | | | | | | |
| O.N.A. Kedichem 1 | O. & O. Spijk 1 | Vrij | K.O.T. Gellicum 1 | De Vluchthaven 4 | O.N.A. Kedichem 3 | 't Fonteintje 2 | 't Vennetje 3 | | |
| O. & O. Spijk 2 | Vrij | 't Zwaantje 1 | O. & O. Spijk 4 | K.O.T. Gellicum 2 | Bisde 2 | Vrij | O. & O. Spijk 5 | | |
| Haaften 1 | A.B.C. Acquoy 1 | O. & O. Spijk 3 | Benang Radja 2 | Bisde 3 | Scalune 1 | O. & O. Spijk 6 | Haaften 2 | | |
| 't Vennetje 1 | De Pomerans 2 | Benang Radja 1 | 't Vennetje 2 | O.N.A. Kedichem 2 | Vrij | A.B.C. Acquoy 2 | De Pomerans 7 | | |
| | | De Panda 1 | Bisde 1 | De Pomerans 4 | De Pomerans 6 | | | | |
| | | 't Uyltje 1 | D.N.N.N. De Bolderik 1 | De Pomerans 5 | De Vluchthaven 3 | | | | |
| | | | | De Vluchthaven 5 | De Mop 1 | | | | |

LIBRE PROGRAMMA 2016-2017

dinsdag 31 januari 2017

| | | | | | |
|---------------------------|------------------------|-------------------|-----------------|-------------------|-------------------|
| | | | De Mop 1 | De Pomerans 5 | |
| woensdag 1 februari 2017 | | | | | |
| | D.N.N.N. De Bolderik 1 | De Pomerans 3 | | 't Vennetje 3 | De Betuwepoort 1 |
| donderdag 2 februari 2017 | | | | | |
| Trefpunt Herwijnen 1 | De Vluchthaven 1 | 't Uyltje 2 | De Panda 1 | Scalune 1 | K.O.T. Gellicum 2 |
| O. & O. Spijk 1 | De Vluchthaven 2 | O. & O. Spijk 4 | Vrij | Bisde 2 | De Vluchthaven 4 |
| Vrij | O.N.A. Kedichem 1 | Benang Radja 2 | 't Zwaantje 1 | Vrij | Bisde 3 |
| A.B.C. Acquoy 1 | O. & O. Spijk 2 | 't Vennetje 2 | O. & O. Spijk 3 | De Pomerans 6 | O.N.A. Kedichem 2 |
| De Pomerans 2 | Haافتen 1 | Bisde 1 | Benang Radja 1 | De Vluchthaven 3 | De Pomerans 4 |
| Z.B.G.G. Sportief 1 | 't Vennetje 1 | K.O.T. Gellicum 1 | 't Uyltje 1 | O.N.A. Kedichem 3 | De Vluchthaven 5 |
| 't Fonteintje 1 | De Pomerans 1 | | | Benang Radja 3 | D.B.V.A. 1 |

dinsdag 7 februari 2017

| | | | | | |
|---------------------------|----------------------|-----------------|-------------------|-------------------|-------------------|
| | | | | D.B.V.A. 1 | 't Vennetje 3 |
| woensdag 8 februari 2017 | | | | | |
| | | | | De Mop 1 | O.N.A. Kedichem 4 |
| donderdag 9 februari 2017 | | | | | |
| De Pomerans 1 | Trefpunt Herwijnen 1 | O. & O. Spijk 3 | Bisde 1 | O.N.A. Kedichem 2 | De Vluchthaven 3 |
| De Vluchthaven 1 | O. & O. Spijk 1 | De Pomerans 3 | K.O.T. Gellicum 1 | De Pomerans 5 | O.N.A. Kedichem 3 |

vrijdag 10 februari 2017

| | | | | | |
|-------------------|---------------------|----------------|------------------------|-------------------|-----------------|
| De Vluchthaven 2 | Vrij | Benang Radja 2 | De Vluchthaven 4 | Scalune 1 | 't Fonteintje 2 |
| O.N.A. Kedichem 1 | A.B.C. Acquoy 1 | 't Zwaantje 1 | 't Vennetje 2 | K.O.T. Gellicum 2 | Vrij |
| O. & O. Spijk 2 | De Pomerans 2 | 't Uyltje 1 | O. & O. Spijk 4 | Bisde 3 | O. & O. Spijk 6 |
| Haافتen 1 | Z.B.G.G. Sportief 1 | Benang Radja 1 | 't Uyltje 2 | De Vluchthaven 5 | Bisde 2 |
| 't Vennetje 1 | 't Fonteintje 1 | De Panda 1 | D.N.N.N. De Bolderik 1 | | A.B.C. Acquoy 2 |

dinsdag 14 februari 2017

| | | | | | |
|----------------------------|-----------------|------------------------|-------------------|-------------------|------------------|
| | | | De Mop 1 | O.N.A. Kedichem 3 | D.B.V.A. 1 |
| woensdag 15 februari 2017 | | | | | |
| De Pomerans 1 | O. & O. Spijk 2 | D.N.N.N. De Bolderik 1 | K.O.T. Gellicum 1 | | |
| donderdag 16 februari 2017 | | | | | |
| | | De Pomerans 3 | O. & O. Spijk 3 | Bisde 3 | De Betuwepoort 2 |
| | | | | O.N.A. Kedichem 2 | O. & O. Spijk 5 |
| | | | | Scalune 1 | De Pomerans 6 |

vrijdag 17 februari 2017

| | | | | | |
|---------------------|----------------------|-----------------|----------------|-------------------|------------------|
| Z.B.G.G. Sportief 1 | De Vluchthaven 2 | 't Uyltje 2 | Vrij | De Vluchthaven 3 | De Vluchthaven 4 |
| 't Fonteintje 1 | Trefpunt Herwijnen 1 | De Panda 1 | Benang Radja 1 | K.O.T. Gellicum 2 | De Vluchthaven 5 |
| 't Vennetje 1 | Haافتen 1 | 't Zwaantje 1 | 't Uyltje 1 | Bisde 2 | Vrij |
| O.N.A. Kedichem 1 | De Vluchthaven 1 | O. & O. Spijk 4 | 't Vennetje 2 | | A.B.C. Acquoy 2 |
| O. & O. Spijk 1 | A.B.C. Acquoy 1 | Benang Radja 2 | Bisde 1 | | Vrij |
| Vrij | De Pomerans 2 | | | | |

LIBRE PROGRAMMA 2016-2017

woensdag 22 februari 2017

| | | | | | | |
|----------------------------|---------------------|-------------------|------------------------|-------------------|-------------------|------------------|
| | | | De Pomerans 4 | Scalune 1 | 't Vennetje 3 | De Panda 2 |
| donderdag 23 februari 2017 | | | | | | |
| De Vluchthaven 1 | O. & O. Spijk 2 | 't Uyltje 1 | O.N.A. Kedichem 2 | K.O.T. Gellicum 2 | De Betuwepoort 1 | O. & O. Spijk 6 |
| De Vluchthaven 2 | De Pomerans 1 | | De Pomerans 6 | De Mop 1 | De Pomerans 7 | Benang Radja 3 |
| De Pomerans 2 | 't Fonteintje 1 | | | | | |
| Trefpunt Herwijnen 1 | A.B.C. Acquoy 1 | | | | | |
| O. & O. Spijk 1 | Z.B.G.G. Sportief 1 | | | | | |
| vrijdag 24 februari 2017 | | | | | | |
| 't Vennetje 1 | Vrij | O. & O. Spijk 4 | De Vluchthaven 5 | Bisde 3 | O.N.A. Kedichem 4 | Vrij |
| Haaften 1 | O.N.A. Kedichem 1 | Benang Radja 1 | De Vluchthaven 4 | De Pomerans 5 | 't Fonteintje 2 | D.B.V.A. 1 |
| | | Vrij | O.N.A. Kedichem 3 | Vrij | A.B.C. Acquoy 2 | Haaften 2 |
| | | Bisde 1 | D.N.N.N. De Bolderik 1 | De Vluchthaven 3 | O. & O. Spijk 5 | De Betuwepoort 2 |
| | | K.O.T. Gellicum 1 | 't Vennetje 2 | | | |
| | | De Panda 1 | Benang Radja 2 | | | |

dinsdag 7 maart 2017

| | | | | | | |
|-----------------------|--|------------------------|---------------|-------------------|-------------------|------------------|
| | | | De Mop 1 | K.O.T. Gellicum 2 | D.B.V.A. 1 | A.B.C. Acquoy 2 |
| woensdag 8 maart 2017 | | | | | | |
| | | D.N.N.N. De Bolderik 1 | 't Zwaantje 1 | | 't Vennetje 3 | O. & O. Spijk 5 |
| | | | | | O.N.A. Kedichem 4 | De Betuwepoort 1 |

donderdag 9 maart 2017

| | | | | | | |
|-----------------------|-------------------|-------------------|-----------------|------------------|------------------|-----------------|
| Trefpunt Herwijnen 1 | O. & O. Spijk 1 | 't Uyltje 2 | Bisde 1 | De Vluchthaven 5 | De Betuwepoort 2 | De Pomerans 7 |
| vrijdag 10 maart 2017 | | | | | | |
| 't Fonteintje 1 | O.N.A. Kedichem 1 | Benang Radja 1 | 't Uyltje 1 | De Vluchthaven 4 | Benang Radja 3 | Vrij |
| O. & O. Spijk 2 | De Vluchthaven 2 | O. & O. Spijk 3 | Vrij | De Pomerans 4 | O. & O. Spijk 6 | 't Fonteintje 2 |
| De Pomerans 1 | 't Vennetje 1 | De Pomerans 3 | De Panda 1 | Bisde 2 | De Panda 2 | Haaften 2 |
| A.B.C. Acquoy 1 | Vrij | K.O.T. Gellicum 1 | O. & O. Spijk 4 | Scalune 1 | | |
| Z.B.G.G. Sportief 1 | De Pomerans 2 | 't Vennetje 2 | Benang Radja 2 | De Pomerans 6 | | |
| Haaften 1 | De Vluchthaven 1 | | | | | |

donderdag 16 maart 2017

| | | | | | | |
|------------------|------------------|-------------|---------------|-------------------|------------------|---------------|
| O. & O. Spijk 1 | Haaften 1 | 't Uyltje 2 | Scalune 1 | De Mop 1 | De Pomerans 7 | 't Vennetje 3 |
| De Vluchthaven 2 | De Vluchthaven 1 | | De Pomerans 6 | O.N.A. Kedichem 3 | De Betuwepoort 2 | De Panda 2 |

vrijdag 17 maart 2017

| | | | | | | |
|---------------------|----------------------|-----------------|------------------------|-------------------|-----------------|-------------------|
| O.N.A. Kedichem 1 | De Pomerans 1 | 't Zwaantje 1 | De Pomerans 3 | De Pomerans 5 | Vrij | D.B.V.A. 1 |
| 't Vennetje 1 | O. & O. Spijk 2 | O. & O. Spijk 4 | Benang Radja 1 | O.N.A. Kedichem 2 | O. & O. Spijk 5 | O.N.A. Kedichem 4 |
| Vrij | 't Fonteintje 1 | De Panda 1 | O. & O. Spijk 3 | Bisde 3 | A.B.C. Acquoy 2 | O. & O. Spijk 6 |
| De Pomerans 2 | Trefpunt Herwijnen 1 | Benang Radja 2 | D.N.N.N. De Bolderik 1 | Vrij | Haaften 2 | Benang Radja 3 |
| Z.B.G.G. Sportief 1 | A.B.C. Acquoy 1 | Bisde 1 | K.O.T. Gellicum 1 | De Vluchthaven 4 | 't Fonteintje 2 | De Betuwepoort 1 |
| | | Vrij | 't Uyltje 1 | | | |

LIBRE PROGRAMMA 2016-2017

| | | woensdag 19 april 2017 | | | | | |
|----------------------|----------------------|-------------------------|-----------------|-------------------|-------------------|-----------------|-------------------|
| | | D.N.N.N. De Bolderik 1 | | 't Uyltje 2 | | | |
| | | donderdag 20 april 2017 | | | | | |
| De Vluchthaven 2 | O.N.A. Kedichem 1 | 't Uyltje 1 | De Panda 1 | | De Betuwepoort 1 | A.B.C. Acquoy 2 | |
| De Vluchthaven 1 | 't Venneetje 1 | | | | | | |
| O. & O. Spijk 2 | Haafften 1 | | | | | | |
| | | vrijdag 21 april 2017 | | | | | |
| 't Fonteintje 1 | Z.B.G.G. Sportief 1 | 't Zwaantje 1 | Vrij | De Vluchthaven 4 | K.O.T. Gellicum 2 | Vrij | 't Fonteintje 2 |
| Vrij | Trefpunt Herwijnen 1 | K.O.T. Gellicum 1 | Benang Radja 2 | De Mop 1 | De Vluchthaven 3 | Benang Radja 3 | De Betuwepoort 2 |
| A.B.C. Acquoy 1 | De Pomerans 1 | O. & O. Spijk 3 | Benang Radja 1 | O.N.A. Kedichem 3 | Scalune 1 | Haafften 2 | 't Venneetje 3 |
| De Pomerans 2 | O. & O. Spijk 1 | 't Venneetje 2 | De Pomerans 3 | De Vluchthaven 5 | De Pomerans 4 | O. & O. Spijk 6 | O.N.A. Kedichem 4 |
| | | Bisde 1 | O. & O. Spijk 4 | Bisde 3 | O.N.A. Kedichem 2 | De Panda 2 | D.B.V.A. 1 |
| | | | | Vrij | De Pomerans 5 | De Pomerans 7 | O. & O. Spijk 5 |
| | | | | De Pomerans 6 | Bisde 2 | | |
| | | woensdag 3 mei 2017 | | | | | |
| Trefpunt Herwijnen 1 | O. & O. Spijk 2 | | | | | 't Venneetje 3 | O. & O. Spijk 6 |
| De Vluchthaven 1 | De Pomerans 1 | | | | | | |
| De Vluchthaven 2 | Haafften 1 | | | | | | |
| | | vrijdag 5 mei 2017 | | | | | |
| 't Venneetje 1 | O.N.A. Kedichem 1 | De Panda 1 | 't Zwaantje 1 | De Pomerans 4 | K.O.T. Gellicum 2 | A.B.C. Acquoy 2 | Vrij |
| Vrij | Z.B.G.G. Sportief 1 | K.O.T. Gellicum 1 | O. & O. Spijk 3 | O.N.A. Kedichem 3 | Bisde 3 | De Pomerans 7 | De Panda 2 |
| De Pomerans 2 | A.B.C. Acquoy 1 | Bisde 1 | 't Venneetje 2 | De Pomerans 6 | Vrij | O. & O. Spijk 5 | Benang Radja 3 |
| O. & O. Spijk 1 | 't Fonteintje 1 | 't Uyltje 1 | De Pomerans 3 | Bisde 2 | De Mop 1 | 't Fonteintje 2 | O.N.A. Kedichem 4 |
| | | Vrij | Benang Radja 1 | De Vluchthaven 5 | De Pomerans 5 | Haafften 2 | De Betuwepoort 2 |
| | | Benang Radja 2 | 't Uyltje 2 | De Vluchthaven 4 | O.N.A. Kedichem 2 | | |

SCORE-TABEL

| car. ¹ pnt. | 1 | 2 | 3 | 4 | 5 | 6 | 7 | 8 | 9 | 10 | car. ¹ pnt. | 1 | 2 | 3 | 4 | 5 | 6 | 7 | 8 | 9 | 10 |
|------------------------|---|----|----|----|----|----|----|----|----|----|------------------------|----|----|----|----|----|----|----|----|-----|-----|
| 15 | 2 | 3 | 5 | 6 | 8 | 9 | 11 | 12 | 14 | 15 | 65 | 7 | 13 | 20 | 26 | 33 | 39 | 46 | 52 | 59 | 65 |
| 16 | 2 | 4 | 5 | 7 | 8 | 10 | 12 | 13 | 15 | 16 | 66 | 7 | 14 | 20 | 27 | 33 | 40 | 47 | 53 | 60 | 66 |
| 17 | 2 | 4 | 6 | 7 | 9 | 11 | 12 | 14 | 16 | 17 | 67 | 7 | 14 | 21 | 27 | 34 | 41 | 47 | 54 | 61 | 67 |
| 18 | 2 | 4 | 6 | 8 | 9 | 11 | 13 | 15 | 17 | 18 | 68 | 7 | 14 | 21 | 28 | 34 | 41 | 48 | 55 | 62 | 68 |
| 19 | 2 | 4 | 6 | 8 | 10 | 12 | 14 | 16 | 18 | 19 | 69 | 7 | 14 | 21 | 28 | 35 | 42 | 49 | 56 | 63 | 69 |
| 20 | 2 | 4 | 6 | 8 | 10 | 12 | 14 | 16 | 18 | 20 | 70 | 7 | 14 | 21 | 28 | 35 | 42 | 49 | 56 | 63 | 70 |
| 21 | 3 | 5 | 7 | 9 | 11 | 13 | 15 | 17 | 19 | 21 | 71 | 8 | 15 | 22 | 29 | 36 | 43 | 50 | 57 | 64 | 71 |
| 22 | 3 | 5 | 7 | 9 | 11 | 14 | 16 | 18 | 20 | 22 | 72 | 8 | 15 | 22 | 29 | 36 | 44 | 51 | 58 | 65 | 72 |
| 23 | 3 | 5 | 7 | 10 | 12 | 14 | 17 | 19 | 21 | 23 | 73 | 8 | 15 | 22 | 30 | 37 | 44 | 52 | 59 | 66 | 73 |
| 24 | 3 | 5 | 8 | 10 | 12 | 15 | 17 | 20 | 22 | 24 | 74 | 8 | 15 | 23 | 30 | 37 | 45 | 52 | 60 | 67 | 74 |
| 25 | 3 | 5 | 8 | 10 | 13 | 15 | 18 | 20 | 23 | 25 | 75 | 8 | 15 | 23 | 30 | 38 | 45 | 53 | 60 | 68 | 75 |
| 26 | 3 | 6 | 8 | 11 | 13 | 16 | 19 | 21 | 24 | 26 | 76 | 8 | 16 | 23 | 31 | 38 | 46 | 54 | 61 | 69 | 76 |
| 27 | 3 | 6 | 9 | 11 | 14 | 17 | 19 | 22 | 25 | 27 | 77 | 8 | 16 | 24 | 31 | 39 | 47 | 54 | 62 | 70 | 77 |
| 28 | 3 | 6 | 9 | 12 | 14 | 17 | 20 | 23 | 26 | 28 | 78 | 8 | 16 | 24 | 32 | 39 | 47 | 55 | 63 | 71 | 78 |
| 29 | 3 | 6 | 9 | 12 | 15 | 18 | 21 | 24 | 27 | 29 | 79 | 8 | 16 | 24 | 32 | 40 | 48 | 56 | 64 | 72 | 79 |
| 30 | 3 | 6 | 9 | 12 | 15 | 18 | 21 | 24 | 27 | 30 | 80 | 8 | 16 | 24 | 32 | 40 | 48 | 56 | 64 | 72 | 80 |
| 31 | 4 | 7 | 10 | 13 | 16 | 19 | 22 | 25 | 28 | 31 | 81 | 9 | 17 | 25 | 33 | 41 | 49 | 57 | 65 | 73 | 81 |
| 32 | 4 | 7 | 10 | 13 | 16 | 20 | 23 | 26 | 29 | 32 | 82 | 9 | 17 | 25 | 33 | 41 | 50 | 58 | 66 | 74 | 82 |
| 33 | 4 | 7 | 10 | 14 | 17 | 20 | 24 | 27 | 30 | 33 | 83 | 9 | 17 | 25 | 34 | 42 | 50 | 59 | 67 | 75 | 83 |
| 34 | 4 | 7 | 11 | 14 | 17 | 21 | 24 | 28 | 31 | 34 | 84 | 9 | 17 | 26 | 34 | 42 | 51 | 59 | 68 | 76 | 84 |
| 35 | 4 | 7 | 11 | 14 | 18 | 21 | 25 | 28 | 32 | 35 | 85 | 9 | 17 | 26 | 34 | 43 | 51 | 60 | 68 | 77 | 85 |
| 36 | 4 | 8 | 11 | 15 | 18 | 22 | 26 | 29 | 33 | 36 | 86 | 9 | 18 | 26 | 35 | 43 | 52 | 61 | 69 | 78 | 86 |
| 37 | 4 | 8 | 12 | 15 | 19 | 23 | 26 | 30 | 34 | 37 | 87 | 9 | 18 | 27 | 35 | 44 | 53 | 61 | 70 | 79 | 87 |
| 38 | 4 | 8 | 12 | 16 | 19 | 23 | 27 | 31 | 35 | 38 | 88 | 9 | 18 | 27 | 36 | 44 | 53 | 62 | 71 | 80 | 88 |
| 39 | 4 | 8 | 12 | 16 | 20 | 24 | 28 | 32 | 36 | 39 | 89 | 9 | 18 | 27 | 36 | 45 | 54 | 63 | 72 | 81 | 89 |
| 40 | 4 | 8 | 12 | 16 | 20 | 24 | 28 | 32 | 36 | 40 | 90 | 9 | 18 | 27 | 36 | 45 | 54 | 63 | 72 | 81 | 90 |
| 41 | 5 | 9 | 13 | 17 | 21 | 25 | 29 | 33 | 37 | 41 | 91 | 10 | 19 | 28 | 37 | 46 | 55 | 64 | 73 | 82 | 91 |
| 42 | 5 | 9 | 13 | 17 | 21 | 26 | 30 | 34 | 38 | 42 | 92 | 10 | 19 | 28 | 37 | 46 | 56 | 65 | 74 | 83 | 92 |
| 43 | 5 | 9 | 13 | 18 | 22 | 26 | 31 | 35 | 39 | 43 | 93 | 10 | 19 | 28 | 38 | 47 | 56 | 66 | 75 | 84 | 93 |
| 44 | 5 | 9 | 14 | 18 | 22 | 27 | 31 | 36 | 40 | 44 | 94 | 10 | 19 | 29 | 38 | 47 | 57 | 66 | 76 | 85 | 94 |
| 45 | 5 | 9 | 14 | 18 | 23 | 27 | 32 | 36 | 41 | 45 | 95 | 10 | 19 | 29 | 38 | 48 | 57 | 67 | 76 | 86 | 95 |
| 46 | 5 | 10 | 14 | 19 | 23 | 28 | 33 | 37 | 42 | 46 | 96 | 10 | 20 | 29 | 39 | 48 | 58 | 68 | 77 | 87 | 96 |
| 47 | 5 | 10 | 15 | 19 | 24 | 29 | 33 | 38 | 43 | 47 | 97 | 10 | 20 | 30 | 39 | 49 | 59 | 68 | 78 | 88 | 97 |
| 48 | 5 | 10 | 15 | 20 | 24 | 29 | 34 | 39 | 44 | 48 | 98 | 10 | 20 | 30 | 40 | 49 | 59 | 69 | 79 | 89 | 98 |
| 49 | 5 | 10 | 15 | 20 | 25 | 30 | 35 | 40 | 45 | 49 | 99 | 10 | 20 | 30 | 40 | 50 | 60 | 70 | 80 | 90 | 99 |
| 50 | 5 | 10 | 15 | 20 | 25 | 30 | 35 | 40 | 45 | 50 | 100 | 10 | 20 | 30 | 40 | 50 | 60 | 70 | 80 | 90 | 100 |
| 51 | 6 | 11 | 16 | 21 | 26 | 31 | 36 | 41 | 46 | 51 | 101 | 11 | 21 | 31 | 41 | 51 | 61 | 71 | 81 | 91 | 101 |
| 52 | 6 | 11 | 16 | 21 | 26 | 32 | 37 | 42 | 47 | 52 | 102 | 11 | 21 | 31 | 41 | 51 | 62 | 72 | 82 | 92 | 102 |
| 53 | 6 | 11 | 16 | 22 | 27 | 32 | 38 | 43 | 48 | 53 | 103 | 11 | 21 | 31 | 42 | 52 | 62 | 73 | 83 | 93 | 103 |
| 54 | 6 | 11 | 17 | 22 | 27 | 33 | 38 | 44 | 49 | 54 | 104 | 11 | 21 | 32 | 42 | 52 | 63 | 73 | 84 | 94 | 104 |
| 55 | 6 | 11 | 17 | 22 | 28 | 33 | 39 | 44 | 50 | 55 | 105 | 11 | 21 | 32 | 42 | 53 | 63 | 74 | 84 | 95 | 105 |
| 56 | 6 | 12 | 17 | 23 | 28 | 34 | 40 | 45 | 51 | 56 | 106 | 11 | 22 | 32 | 43 | 53 | 64 | 75 | 85 | 96 | 106 |
| 57 | 6 | 12 | 18 | 23 | 29 | 35 | 40 | 46 | 52 | 57 | 107 | 11 | 22 | 33 | 43 | 54 | 65 | 75 | 86 | 97 | 107 |
| 58 | 6 | 12 | 18 | 24 | 29 | 35 | 41 | 47 | 53 | 58 | 108 | 11 | 22 | 33 | 44 | 54 | 65 | 76 | 87 | 98 | 108 |
| 59 | 6 | 12 | 18 | 24 | 30 | 36 | 42 | 48 | 54 | 59 | 109 | 11 | 22 | 33 | 44 | 55 | 66 | 77 | 88 | 99 | 109 |
| 60 | 6 | 12 | 18 | 24 | 30 | 36 | 42 | 48 | 54 | 60 | 110 | 11 | 22 | 33 | 44 | 55 | 66 | 77 | 88 | 99 | 110 |
| 61 | 7 | 13 | 19 | 25 | 31 | 37 | 43 | 49 | 55 | 61 | 111 | 12 | 23 | 34 | 45 | 56 | 67 | 78 | 89 | 100 | 111 |
| 62 | 7 | 13 | 19 | 25 | 31 | 38 | 44 | 50 | 56 | 62 | 112 | 12 | 23 | 34 | 45 | 56 | 68 | 79 | 90 | 101 | 112 |
| 63 | 7 | 13 | 19 | 26 | 32 | 38 | 45 | 51 | 57 | 63 | 113 | 12 | 23 | 34 | 46 | 57 | 68 | 80 | 91 | 102 | 113 |
| 64 | 7 | 13 | 20 | 26 | 32 | 39 | 45 | 52 | 58 | 64 | 114 | 12 | 23 | 35 | 46 | 57 | 69 | 80 | 92 | 103 | 114 |

Score bepalen? 1. Zoek in de meest rechtse kolom van een blok het aantal te maken caramboles.

2. Kijk in die rij naar het hoogste aantal caramboles dat kleiner of gelijk is aan de behaalde caramboles

3. In de bovenste rij staat in dezelfde kolom het bijbehorende aantal punten af te lezen

DRIEBANDEN TEAMS 2016-2017

| GORINCHEM – 't UYLTJE-A | | | 1e kl. |
|------------------------------------|-------|-----|---------------|
| Nico Bergman | 0,453 | 23 | |
| John Hagemeijer | 0,412 | 21 | |
| John Bergman | 0,394 | 20 | |
| 06-51202711 | | | |
| GORINCHEM – 't UYLTJE-B | | | 1e kl. |
| Peter Tukker | 0,540 | 27 | |
| Marc van Geffen | 0,452 | 23 | |
| Paul van Geffen | 0,416 | 21 | |
| 06-13134049 | | | |
| GORINCHEM – 't UYLTJE-C | | | 2e kl. |
| Leen Nolen | 0,368 | 18 | |
| Jan van de Blom | 0,365 | 18 | |
| Aad Prinssen | 0,300 | 15N | |
| 06-51252432 | | | |
| Reserves | | | |
| Charles Koenen | 0,778 | 39 | |
| Bert Treuren | 0,640 | 32 | |
| Gerrit van Kuilenburg | 0,333 | 17 | |
| Siem Blom | 0,308 | 15 | |
| Alex Niesthoven | 0,300 | 15 | |
| Luuk de Jongh | 0,300 | 15 | |
| Ton den Uyl | 0,300 | 15 | |
| Pleun Rietveld | 0,300 | 15N | |
| Harry Hol | 0,300 | 15N | |
| GORINCHEM-De Midget Gilde-A | | | |
| 1e kl. | | | |
| Henk van Hoeve | 0,517 | 26 | |
| Cor Sluyk | 0,426 | 21 | |
| Paul Verhoeven | 0,351 | 18 | |
| 06-30506357 | | | |
| Reserves | | | |
| Henk Kieboom | 0,524 | 26 | |
| Bert Lehmler | 0,300 | 15 | |
| Dennis Sterk | 0,300 | 15 | |
| GORINCHEM-DE VLUCHTHAVEN-A | | | |
| 2e kl. | | | |
| Huib Phielix | 0,346 | 17 | |
| Janus Viveen | 0,323 | 16 | |
| Henk van Hassel | 0,300 | 15 | |
| 0183-631675/06-23773955 | | | |
| GORINCHEM-DE VLUCHTHAVEN-B | | | |
| 2e kl. | | | |
| Wil Heikoop | 0,304 | 15 | |
| Cees Lommers | 0,300 | 15 | |
| Derk Spoor | 0,300 | 15 | |
| 0183851750/06-40105886 | | | |
| Reserves | | | |
| Jaïro Aquirre | 0,460 | 23 | |
| Harry Riemslog | 0,335 | 17 | |
| Bram Pitai | 0,317 | 16 | |
| Jan Terlouw | 0,300 | 15 | |
| Jochem Blom | 0,300 | 15N | |
| Bert de Ruiter | 0,300 | 15N | |
| Henk Bot | 0,300 | 15N | |

| ARKEL - DE PANDA-A | | | 2e kl. |
|---|-------|-----|---------------|
| Johan van de Zouwen | 0,337 | 17 | |
| Herman Doedijns | 0,309 | 15 | |
| Cees van Bruggen | 0,301 | 15 | |
| 06-38515340 | | | |
| Reserves | | | |
| Martin van Middelkoop | 0,518 | 26 | |
| Gion Bastemeijer | 0,459 | 23 | |
| Cornel Kuijntjes | 0,440 | 22 | |
| Ruud Duyzer | 0,350 | 18 | |
| Ron Vermeer | 0,342 | 17 | |
| Petra Vermeer | 0,300 | 15 | |
| Erik Bastemeijer | 0,300 | 15 | |
| Denise Bastemeijer | 0,300 | 15 | |
| Bram Moerkerke | 0,300 | 15N | |
| Marjan Honkoop | 0,300 | 15N | |
| MEERKERK – Z.B.G.G Sportief-A | | | |
| 2e kl. | | | |
| Karel Martens | 0,416 | 21 | |
| Hans van Dijkhuizen | 0,376 | 19 | |
| Rinus Vink | 0,343 | 17 | |
| 06-31683731 | | | |
| MEERKERK – Z.B.G.G. SPORTIEF-B | | | |
| 2e kl. | | | |
| Freek Boom | 0,438 | 22 | |
| Marius Kroon | 0,322 | 16 | |
| Herman van Blanken | 0,300 | 15 | |
| 0183-562690/06-48343970 | | | |
| Reserves | | | |
| Willem Walters | 0,491 | 25 | |
| Gerard Barten | 0,370 | 19 | |
| Sander de Bruijn | 0,328 | 16 | |
| William de Bruijn | 0,300 | 15 | |
| SLEEUWIJK – D.N.N.N. DE BOLDERIK | | | |
| 2e kl. | | | |
| André Hermus | 0,361 | 18 | |
| André Tuitman | 0,300 | 15 | |
| Bas Vink | 0,300 | 15 | |
| 06-15218109 | | | |
| Reserves | | | |
| Pascal Borg | 0,366 | 18 | |
| Rolin van Alten | 0,300 | 15 | |
| Edwin Schmidt | 0,300 | 15N | |
| Ad Kolff | 0,300 | 15N | |
| Marcel Bovenschen | 0,300 | 15N | |
| Gerrit van Andel | 0,300 | 15N | |
| GORINCHEM - GORKUM'84-A | | | |
| 1e kl. | | | |
| Jan Koekkoek | 0,491 | 25 | |
| Ad Uyterlinde | 0,431 | 22 | |
| Peter van Pelt | 0,407 | 20 | |
| 0183-401973 | | | |
| Reserves | | | |
| Jan-Willem Broere | 0,400 | 20 | |



Tapperij 'Lingezicht'

Lingedijk 78 / 4151 CN Acquoy / Tel. 0345 – 682348

Het adres om rustig te biljarten

DRIEBANDEN TEAMS 2016-2017

| HEUKELUM - DE POMERANS-A | | | 1e kl. |
|---------------------------|-------|-----|--------|
| Roel Bel | 0,806 | 40 | |
| Jan van Ooijen | 0,394 | 20 | |
| Sandra Sterk | 0,371 | 19 | |
| 06-23786909 | | | |
| HEUKELUM - DE POMERANS-B | | | 1e kl. |
| Ab Heimering | 0,645 | 32 | |
| Bert de Heus | 0,602 | 30 | |
| Wim de Boer | 0,300 | 15 | |
| 06-40591611 | | | |
| HEUKELUM - DE POMERANS-C | | | 1e kl. |
| Johan van Zee | 0,568 | 28 | |
| Pieter van Beest | 0,461 | 23 | |
| Jennes van Zomeren | 0,376 | 19 | |
| 06-53599328 | | | |
| Reserves | | | |
| Jan van 't Hart | 0,500 | 25 | |
| Johan van Noord | 0,439 | 22 | |
| Bram Elmaci | 0,425 | 21 | |
| Ad van den Bos | 0,400 | 20 | |
| Arie van Zomeren | 0,370 | 19 | |
| Piet Frederik | 0,352 | 18 | |
| Leon van Zomeren | 0,330 | 17 | |
| Teus den Adel | 0,300 | 15 | |
| John Muilwijk | 0,300 | 15 | |
| Arie Donker | 0,300 | 15 | |
| Ton den Hartog | 0,300 | 15N | |
| SPIJK - O.&O.-A | | | 1e kl. |
| Cees Kaarsemaker | 0,718 | 36 | |
| Marco Sterk | 0,711 | 36 | |
| Mart Sterk | 0,334 | 17 | |
| 0183-562859 | | | |
| SPIJK - O.&O.-B | | | 1e kl. |
| Jan de Kuiper | 0,602 | 30 | |
| Joan Smaal | 0,435 | 22 | |
| Jielis den Hartog | 0,340 | 17 | |
| 06-38331549 | | | |
| SPIJK - O.&O.-C | | | 2e kl. |
| Arie Bullee | 0,422 | 21 | |
| Jan de Graaff | 0,370 | 19 | |
| Arie C. Sterk | 0,300 | 15 | |
| 06-53171680 | | | |
| Reserves | | | |
| Cok Blom | 0,530 | 27 | |
| Jan van Dijk sr | 0,402 | 20 | |
| Gijs van Londen | 0,362 | 18 | |
| Theo van Verseveld | 0,357 | 18 | |
| Ruud de Vries | 0,313 | 16 | |
| Willem van Bentum | 0,300 | 15 | |
| Henkjan Vink | 0,300 | 15 | |
| Herman van Aalsburg | 0,300 | 15 | |
| Remon Kaarsemaker | 0,300 | 15N | |
| Jesper Poelman | 0,300 | 15N | |

| BEESD - 't VOORHUYSA | | | 1e kl. |
|---------------------------|-------|-----|--------|
| Anton van Loon | 0,541 | 27 | |
| Jos Havekes | 0,476 | 24 | |
| Rini van Binsbergen | 0,447 | 22 | |
| 06-30407855 | | | |
| Reserves | | | |
| Patrick Heinink | 0,317 | 16 | |
| BEESD - BISDE-A | | | 2e kl. |
| Eef Story | 0,438 | 22 | |
| Gijs van Swieten | 0,300 | 15 | |
| Jos Klein (w.w.) | 0,300 | 15 | |
| 06-12668467 | | | |
| Reserves | | | |
| Kobus (JF) van Boeckel | 0,348 | 17 | |
| Ties Jansen | 0,320 | 16N | |
| Gerrit van Doesburg | 0,300 | 15 | |
| LEERDAM - 't FONTEINTJE-A | | | 1e kl. |
| Kees Tromp | 0,533 | 27 | |
| Annie Soukotta | 0,491 | 25 | |
| Piet Wattimury | 0,484 | 24 | |
| 06-27531225 | | | |
| Reserves | | | |
| Bram Lopulalan | 0,360 | 18 | |
| Koos Luitwieler | 0,322 | 16 | |
| Jaco Brongers | 0,320 | 16N | |
| Jan Mulder | 0,300 | 15 | |
| LEERDAM-'t VENNETJE A | | | 1e kl. |
| Pim van Wijk | 0,708 | 35 | |
| Willem van Dijk | 0,463 | 23 | |
| Leo Miciek | 0,456 | 23 | |
| 06-20271588 | | | |
| LEERDAM-'t VENNETJE B | | | 2e kl. |
| Marian Spits | 0,357 | 18 | |
| Simon de Leeuw | 0,300 | 15 | |
| Hans Meijer | 0,300 | 15N | |
| 06-11158283 | | | |
| Reserves | | | |
| Edwin van Holten | 0,420 | 21 | |
| Angelo Sihasale | 0,330 | 17N | |
| Geoffrey Symons | 0,304 | 15N | |
| John de Jong | 0,300 | 15N | |
| Patrick van Straaten | 0,300 | 15N | |
| Peter Put | 0,300 | 15N | |
| HAAFTEN - HAAFTEN A | | | 1e kl. |
| Sjaak van Alphen | 0,538 | 27 | |
| Frans van Heuckelum | 0,408 | 20 | |
| Ed Hendrixx | 0,405 | 20 | |
| 06-11480257 | | | |
| Reserves | | | |
| Jacco de Kiviet | 0,360 | 18 | |
| Niels van Woerkom | 0,360 | 18N | |
| Guido Verseijl | 0,330 | 17 | |

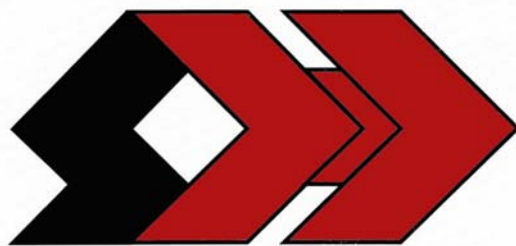

STERK-HEUKELUM B.V.

grondwerken

- ★ bouwputten
- ★ singels/sloten
- ★ beschoeiingen
- ★ baggerwerken
- ★ met giek 12m
- ★ cultuurwerk



verhardingen

- ★ herstraatwerken
- ★ sierstraatwerken
- ★ schoolpleinen
- ★ trottoirs
- ★ woonerven
- ★ terrassen/tuinen



rioleringen

- ★ betonriolen
- ★ pvc riolen
- ★ drainage's
- ★ afvoergoten
- ★ afscheiders
- ★ slibvangputten
- ★ kelders
- ★ leidingsteuven



machinaalwerk

- ★ straten/pleinen
- ★ parkeerplaatsen
- ★ bouwstraten
- ★ terreinen
- ★ terminals
- ★ vloeiستofdicht



sloopwerken

- ★ opbreken diversen
- ★ hydr. hamer
- ★ compressor
- ★ vergunningen



machinaal (vacuüm)

- ★ leggen betonplaten
- ★ leggen rijplaten
- ★ goten/banden
- ★ tegels opnemen
- ★ palletteren

AANNEMERS- EN VERHUURBEDRIJF

Aannemer van straat-, riolering- en grondwerken
Verhuur van graafmachines rups en mobiel
Eigen dieplader transport
Machinale bestratingen

Sterk Heukelum B.V.

Spijkse Kweldijk 21, 4161BP Heukelum

Tel: 0183 561598 , Mobiel: 06-54758920 , Fax: 0183-562400

DRIEBANDEN PROGRAMMA 2016-2017

| | | | |
|----------------------------|-------------------|------------------------|------------------------|
| dinsdag 23 augustus 2016 | | | |
| | | 't Venetje B | 't Uyltje C |
| | | Z.B.G.G. Sportief A | De Vluchthaven A |
| | | Bisde A | O. & O. Spijk C |
| | | De Vluchthaven B | Z.B.G.G. Sportief B |
| woensdag 24 augustus 2016 | | | |
| | | D.N.N.N. De Bolderik A | De Panda A |
| maandag 29 augustus 2016 | | | |
| Haaften A | 't Uyltje B | De Panda A | Z.B.G.G. Sportief A |
| dinsdag 30 augustus 2016 | | | |
| De Pomerans A | De Pomerans B | 't Venetje B | O. & O. Spijk C |
| Vrij | 't Fonteintje A | Z.B.G.G. Sportief B | Bisde A |
| 't Voorhuys A | 't Venetje A | 't Uyltje C | De Vluchthaven B |
| De Pomerans C | De Midget-Gilde A | | |
| O. & O. Spijk B | O. & O. Spijk A | | |
| 't Uyltje A | Gorkum'84 A | | |
| woensdag 31 augustus 2016 | | | |
| | | D.N.N.N. De Bolderik A | De Vluchthaven A |
| maandag 5 september 2016 | | | |
| 't Fonteintje A | De Pomerans A | | |
| dinsdag 6 september 2016 | | | |
| 't Venetje A | Vrij | De Vluchthaven A | 't Venetje B |
| De Midget-Gilde A | 't Voorhuys A | O. & O. Spijk C | Z.B.G.G. Sportief B |
| O. & O. Spijk A | De Pomerans C | Bisde A | 't Uyltje C |
| 't Uyltje B | O. & O. Spijk B | De Vluchthaven B | De Panda A |
| Gorkum'84 A | Haaften A | Z.B.G.G. Sportief A | D.N.N.N. De Bolderik A |
| De Pomerans B | 't Uyltje A | | |
| maandag 12 september 2016 | | | |
| Haaften A | De Pomerans B | De Panda A | Bisde A |
| dinsdag 13 september 2016 | | | |
| De Pomerans A | 't Venetje A | Z.B.G.G. Sportief B | De Vluchthaven A |
| Vrij | De Midget-Gilde A | 't Uyltje C | O. & O. Spijk C |
| 't Voorhuys A | O. & O. Spijk A | 't Venetje B | Z.B.G.G. Sportief A |
| De Pomerans C | 't Uyltje B | | |
| O. & O. Spijk B | Gorkum'84 A | | |
| 't Uyltje A | 't Fonteintje A | | |
| woensdag 14 september 2016 | | | |
| | | D.N.N.N. De Bolderik A | De Vluchthaven B |
| maandag 19 september 2016 | | | |
| 't Fonteintje A | Haaften A | | |
| dinsdag 20 september 2016 | | | |
| De Midget-Gilde A | De Pomerans A | De Vluchthaven A | 't Uyltje C |
| O. & O. Spijk A | Vrij | O. & O. Spijk C | De Panda A |
| 't Uyltje B | 't Voorhuys A | Bisde A | D.N.N.N. De Bolderik A |
| Gorkum'84 A | De Pomerans C | De Vluchthaven B | 't Venetje B |
| De Pomerans B | O. & O. Spijk B | Z.B.G.G. Sportief A | Z.B.G.G. Sportief B |
| 't Venetje A | 't Uyltje A | | |
| maandag 26 september 2016 | | | |
| 't Fonteintje A | De Pomerans B | | |
| dinsdag 27 september 2016 | | | |
| De Pomerans A | Gorkum'84 A | | |
| 't Voorhuys A | Haaften A | 't Venetje B | 't Uyltje C |
| De Pomerans C | O. & O. Spijk B | De Vluchthaven A | Z.B.G.G. Sportief A |
| 't Uyltje A | Vrij | Bisde A | O. & O. Spijk C |
| O. & O. Spijk A | 't Venetje A | Z.B.G.G. Sportief B | De Vluchthaven B |
| 't Uyltje B | De Midget-Gilde A | | |
| woensdag 28 september 2016 | | | |
| | | D.N.N.N. De Bolderik A | De Panda A |

DRIEBANDEN PROGRAMMA 2016-2017

| | | | |
|--------------------------|-------------------|------------------------|------------------------|
| maandag 10 oktober 2016 | | | |
| Haaften A | De Pomerans A | | |
| dinsdag 11 oktober 2016 | | | |
| 't Voorhuys A | 't Uyltje A | Z.B.G.G. Sportief B | 't Venetje B |
| Vrij | De Pomerans C | 't Uyltje C | De Panda A |
| De Pomerans B | 't Uyltje B | De Vluchthaven A | Bisde A |
| O. & O. Spijk A | 't Fonteintje A | De Vluchthaven B | Z.B.G.G. Sportief A |
| De Midget-Gilde A | O. & O. Spijk B | O. & O. Spijk C | D.N.N.N. De Bolderik A |
| Gorkum'84 A | 't Venetje A | | |
| maandag 17 oktober 2016 | | | |
| | | De Panda A | 't Venetje B |
| dinsdag 18 oktober 2016 | | | |
| Vrij | De Pomerans B | O. & O. Spijk C | De Vluchthaven A |
| De Pomerans A | 't Voorhuys A | Bisde A | De Vluchthaven B |
| O. & O. Spijk B | Haaften A | Z.B.G.G. Sportief A | 't Uyltje C |
| 't Venetje A | 't Fonteintje A | | |
| De Midget-Gilde A | O. & O. Spijk A | | |
| 't Uyltje B | Gorkum'84 A | | |
| 't Uyltje A | De Pomerans C | | |
| woensdag 19 oktober 2016 | | | |
| | | D.N.N.N. De Bolderik A | Z.B.G.G. Sportief B |
| maandag 24 oktober 2016 | | | |
| 't Fonteintje A | 't Uyltje B | De Panda A | Z.B.G.G. Sportief B |
| dinsdag 25 oktober 2016 | | | |
| Haaften A | Vrij | 't Uyltje C | D.N.N.N. De Bolderik A |
| De Pomerans C | 't Venetje A | De Vluchthaven A | De Vluchthaven B |
| 't Voorhuys A | O. & O. Spijk B | Z.B.G.G. Sportief A | O. & O. Spijk C |
| De Pomerans B | De Midget-Gilde A | 't Venetje B | Bisde A |
| O. & O. Spijk A | Gorkum'84 A | | |
| 't Uyltje A | De Pomerans A | | |
| maandag 31 oktober 2016 | | | |
| Gorkum'84 A | 't Fonteintje A | | |
| dinsdag 1 november 2016 | | | |
| O. & O. Spijk B | De Pomerans A | 't Venetje B | D.N.N.N. De Bolderik A |
| Vrij | 't Voorhuys A | 't Uyltje C | Z.B.G.G. Sportief B |
| De Pomerans C | Haaften A | De Vluchthaven A | De Panda A |
| De Pomerans B | O. & O. Spijk A | De Vluchthaven B | O. & O. Spijk C |
| 't Uyltje B | 't Uyltje A | Z.B.G.G. Sportief A | Bisde A |
| 't Venetje A | De Midget-Gilde A | | |
| maandag 7 november 2016 | | | |
| Haaften A | 't Venetje A | De Panda A | Z.B.G.G. Sportief A |
| dinsdag 8 november 2016 | | | |
| De Pomerans A | O. & O. Spijk A | | |
| Vrij | 't Uyltje B | 't Venetje B | O. & O. Spijk C |
| 't Voorhuys A | Gorkum'84 A | Z.B.G.G. Sportief B | Bisde A |
| De Pomerans C | De Pomerans B | 't Uyltje C | De Vluchthaven B |
| O. & O. Spijk B | 't Fonteintje A | | |
| 't Uyltje A | De Midget-Gilde A | | |
| woensdag 9 november 2016 | | | |
| | | D.N.N.N. De Bolderik A | De Vluchthaven A |
| maandag 21 november 2016 | | | |
| 't Fonteintje A | De Pomerans C | O. & O. Spijk C | Z.B.G.G. Sportief B |
| dinsdag 22 november 2016 | | | |
| 't Uyltje B | De Pomerans A | De Vluchthaven A | 't Venetje B |
| Gorkum'84 A | Vrij | Bisde A | 't Uyltje C |
| De Pomerans B | 't Voorhuys A | De Vluchthaven B | De Panda A |
| 't Venetje A | O. & O. Spijk B | Z.B.G.G. Sportief A | D.N.N.N. De Bolderik A |
| De Midget-Gilde A | Haaften A | | |
| O. & O. Spijk A | 't Uyltje A | | |

DRIEBANDEN PROGRAMMA 2016-2017

| | | | |
|---------------------------|-------------------|------------------------|------------------------|
| maandag 28 november 2016 | | | |
| 't Fonteintje A | De Midget-Gilde A | De Panda A | 't Vennetje B |
| Haaften A | O. & O. Spijk A | | |
| dinsdag 29 november 2016 | | | |
| De Pomerans A | Vrij | O. & O. Spijk C | De Vluchthaven A |
| Gorkum'84 A | De Pomerans B | De Vluchthaven B | Bisde A |
| 't Vennetje A | 't Uyltje B | Z.B.G.G. Sportief A | 't Uyltje C |
| O. & O. Spijk B | 't Uyltje A | | |
| De Pomerans C | 't Voorhuys A | | |
| woensdag 30 november 2016 | | | |
| | | D.N.N.N. De Bolderik A | Z.B.G.G. Sportief B |
| maandag 5 december 2016 | | | |
| Haaften A | 't Uyltje A | | |
| dinsdag 6 december 2016 | | | |
| Vrij | O. & O. Spijk B | Z.B.G.G. Sportief B | 't Vennetje B |
| 't Voorhuys A | 't Fonteintje A | 't Uyltje C | De Panda A |
| O. & O. Spijk A | 't Uyltje B | De Vluchthaven A | Bisde A |
| De Pomerans B | 't Vennetje A | De Vluchthaven B | Z.B.G.G. Sportief A |
| De Pomerans C | De Pomerans A | O. & O. Spijk C | D.N.N.N. De Bolderik A |
| Gorkum'84 A | De Midget-Gilde A | | |
| dinsdag 10 januari 2017 | | | |
| De Pomerans B | De Pomerans A | De Vluchthaven A | D.N.N.N. De Bolderik A |
| 't Fonteintje A | Vrij | O. & O. Spijk C | 't Vennetje B |
| 't Vennetje A | 't Voorhuys A | Bisde A | Z.B.G.G. Sportief B |
| De Midget-Gilde A | De Pomerans C | De Vluchthaven B | 't Uyltje C |
| O. & O. Spijk A | O. & O. Spijk B | Z.B.G.G. Sportief A | De Panda A |
| 't Uyltje B | Haaften A | | |
| Gorkum'84 A | 't Uyltje A | | |
| maandag 16 januari 2017 | | | |
| Haaften A | Gorkum'84 A | De Panda A | De Vluchthaven B |
| dinsdag 17 januari 2017 | | | |
| De Pomerans A | 't Fonteintje A | 't Vennetje B | De Vluchthaven A |
| Vrij | 't Vennetje A | Z.B.G.G. Sportief B | O. & O. Spijk C |
| 't Voorhuys A | De Midget-Gilde A | 't Uyltje C | Bisde A |
| De Pomerans C | O. & O. Spijk A | | |
| O. & O. Spijk B | 't Uyltje B | | |
| 't Uyltje A | De Pomerans B | | |
| woensdag 18 januari 2017 | | | |
| | | D.N.N.N. De Bolderik A | Z.B.G.G. Sportief A |
| maandag 30 januari 2017 | | | |
| 't Fonteintje A | 't Uyltje A | | |
| dinsdag 31 januari 2017 | | | |
| 't Vennetje A | De Pomerans A | De Vluchthaven A | Z.B.G.G. Sportief B |
| De Midget-Gilde A | Vrij | O. & O. Spijk C | 't Uyltje C |
| O. & O. Spijk A | 't Voorhuys A | Bisde A | De Panda A |
| 't Uyltje B | De Pomerans C | De Vluchthaven B | D.N.N.N. De Bolderik A |
| Gorkum'84 A | O. & O. Spijk B | Z.B.G.G. Sportief A | 't Vennetje B |
| De Pomerans B | Haaften A | | |
| maandag 6 februari 2017 | | | |
| Haaften A | 't Fonteintje A | De Panda A | O. & O. Spijk C |
| dinsdag 7 februari 2017 | | | |
| De Pomerans A | De Midget-Gilde A | 't Uyltje C | De Vluchthaven A |
| Vrij | O. & O. Spijk A | 't Vennetje B | De Vluchthaven B |
| 't Voorhuys A | 't Uyltje B | Z.B.G.G. Sportief B | Z.B.G.G. Sportief A |
| De Pomerans C | Gorkum'84 A | | |
| O. & O. Spijk B | De Pomerans B | | |
| 't Uyltje A | 't Vennetje A | | |
| woensdag 8 februari 2017 | | | |
| | | D.N.N.N. De Bolderik A | Bisde A |

DRIEBANDEN PROGRAMMA 2016-2017

| | | | |
|---------------------------|-------------------|------------------------|------------------------|
| maandag 13 februari 2017 | | | |
| Haaften A | 't Voorhuys A | De Panda A | D.N.N.N. De Bolderik A |
| dinsdag 14 februari 2017 | | | |
| Gorkum'84 A | De Pomerans A | 't Uyltje C | 't Vennetje B |
| De Pomerans B | 't Fonteintje A | De Vluchthaven A | Z.B.G.G. Sportief A |
| O. & O. Spijk B | De Pomerans C | O. & O. Spijk C | Bisde A |
| Vrij | 't Uyltje A | De Vluchthaven B | Z.B.G.G. Sportief B |
| 't Vennetje A | O. & O. Spijk A | | |
| De Midget-Gilde A | 't Uyltje B | | |
| maandag 20 februari 2017 | | | |
| 't Fonteintje A | O. & O. Spijk A | De Panda A | 't Uyltje C |
| dinsdag 21 februari 2017 | | | |
| 't Uyltje A | 't Voorhuys A | Bisde A | De Vluchthaven A |
| De Pomerans C | Vrij | Z.B.G.G. Sportief A | De Vluchthaven B |
| De Pomerans A | Haaften A | | |
| 't Uyltje B | De Pomerans B | | |
| O. & O. Spijk B | De Midget-Gilde A | | |
| 't Vennetje A | Gorkum'84 A | | |
| woensdag 22 februari 2017 | | | |
| | | D.N.N.N. De Bolderik A | O. & O. Spijk C |
| dinsdag 28 februari 2017 | | | |
| | | 't Vennetje B | Z.B.G.G. Sportief B |
| maandag 6 maart 2017 | | | |
| Haaften A | O. & O. Spijk B | | |
| 't Fonteintje A | 't Vennetje A | | |
| dinsdag 7 maart 2017 | | | |
| De Pomerans B | Vrij | Z.B.G.G. Sportief B | D.N.N.N. De Bolderik A |
| 't Voorhuys A | De Pomerans A | 't Vennetje B | De Panda A |
| O. & O. Spijk A | De Midget-Gilde A | De Vluchthaven A | O. & O. Spijk C |
| Gorkum'84 A | 't Uyltje B | De Vluchthaven B | Bisde A |
| De Pomerans C | 't Uyltje A | 't Uyltje C | Z.B.G.G. Sportief A |
| dinsdag 14 maart 2017 | | | |
| Vrij | Haaften A | Z.B.G.G. Sportief B | De Panda A |
| 't Vennetje A | De Pomerans C | De Vluchthaven B | De Vluchthaven A |
| O. & O. Spijk B | 't Voorhuys A | O. & O. Spijk C | Z.B.G.G. Sportief A |
| De Midget-Gilde A | De Pomerans B | Bisde A | 't Vennetje B |
| 't Uyltje B | 't Fonteintje A | | |
| Gorkum'84 A | O. & O. Spijk A | | |
| De Pomerans A | 't Uyltje A | | |
| woensdag 15 maart 2017 | | | |
| | | D.N.N.N. De Bolderik A | 't Uyltje C |
| maandag 20 maart 2017 | | | |
| Haaften A | De Pomerans C | De Panda A | De Vluchthaven A |
| 't Fonteintje A | Gorkum'84 A | | |
| dinsdag 21 maart 2017 | | | |
| De Pomerans A | O. & O. Spijk B | Z.B.G.G. Sportief B | 't Uyltje C |
| 't Voorhuys A | Vrij | O. & O. Spijk C | De Vluchthaven B |
| O. & O. Spijk A | De Pomerans B | Bisde A | Z.B.G.G. Sportief A |
| 't Uyltje A | 't Uyltje B | | |
| 't Vennetje A | De Midget-Gilde A | | |
| woensdag 22 maart 2017 | | | |
| | | D.N.N.N. De Bolderik A | 't Vennetje B |

DRIEBANDEN PROGRAMMA 2016-2017

| | | | |
|------------------------|-------------------|------------------------|------------------------|
| maandag 27 maart 2017 | | | |
| 't Fonteintje A | O. & O. Spijk B | | |
| dinsdag 28 maart 2017 | | | |
| O. & O. Spijk A | De Pomerans A | De Vluchthaven A | 't Uyltje C |
| 't Uyltje B | Vrij | O. & O. Spijk C | De Panda A |
| Gorkum'84 A | 't Voorhuys A | Bisde A | D.N.N.N. De Bolderik A |
| De Pomerans B | De Pomerans C | De Vluchthaven B | 't Venetje B |
| 't Venetje A | Haaften A | Z.B.G.G. Sportief A | Z.B.G.G. Sportief B |
| De Midget-Gilde A | 't Uyltje A | | |
| maandag 10 april 2017 | | | |
| Haaften A | De Midget-Gilde A | De Panda A | Bisde A |
| dinsdag 11 april 2017 | | | |
| De Pomerans A | 't Uyltje B | Z.B.G.G. Sportief B | De Vluchthaven A |
| Vrij | Gorkum'84 A | 't Uyltje C | O. & O. Spijk C |
| 't Voorhuys A | De Pomerans B | 't Venetje B | Z.B.G.G. Sportief A |
| De Pomerans C | 't Fonteintje A | | |
| O. & O. Spijk B | 't Venetje A | | |
| 't Uyltje A | O. & O. Spijk A | | |
| woensdag 12 april 2017 | | | |
| | | D.N.N.N. De Bolderik A | De Vluchthaven B |
| dinsdag 18 april 2017 | | | |
| Vrij | De Pomerans A | 't Uyltje C | D.N.N.N. De Bolderik A |
| De Pomerans B | Gorkum'84 A | De Panda A | Z.B.G.G. Sportief B |
| De Midget-Gilde A | 't Fonteintje A | De Vluchthaven A | De Vluchthaven B |
| 't Uyltje A | O. & O. Spijk B | Z.B.G.G. Sportief A | O. & O. Spijk C |
| 't Voorhuys A | De Pomerans C | 't Venetje B | Bisde A |
| O. & O. Spijk A | Haaften A | | |
| woensdag 19 april 2017 | | | |
| 't Uyltje B | 't Venetje A | | |
| donderdag 1 mei 2014 | | | |
| 't Fonteintje A | 't Voorhuys A | | |
| dinsdag 2 mei 2017 | | | |
| O. & O. Spijk B | Vrij | Z.B.G.G. Sportief B | 't Uyltje C |
| 't Uyltje B | O. & O. Spijk A | De Panda A | De Vluchthaven A |
| 't Venetje A | De Pomerans B | O. & O. Spijk C | De Vluchthaven B |
| 't Uyltje A | Haaften A | Bisde A | Z.B.G.G. Sportief A |
| De Pomerans A | De Pomerans C | | |
| De Midget-Gilde A | Gorkum'84 A | | |
| woensdag 3 mei 2017 | | | |
| | | D.N.N.N. De Bolderik A | 't Venetje B |
| | | | |

DRIEBANDEN BEKERTEAMS 2016-2017

| LEERDAM – 't FONTEINTJE-A | |
|----------------------------------|----|
| Kees Tromp | 27 |
| Koos Luitwieler | 16 |
| Jan Mulder | 15 |
| 06-27531225 | |

| SLEEUWIJK – D.N.N.N.-A | |
|-------------------------------|----|
| André Hermus | 18 |
| André Tuitman | 15 |
| Bas Vink | 15 |
| 06-15218109 | |

| LEERDAM – 't FONTEINTJE-B | |
|----------------------------------|----|
| Annies Soukotta | 25 |
| Piet Wattimury | 24 |
| Bram Lopulalan | 18 |
| Kees Tromp 06-27531225 | |

| SPIJK – O.&O.-A | |
|----------------------------|----|
| Marco Sterk | 36 |
| Mart Sterk | 17 |
| Arie Sterk | 15 |
| 0183-562859 | |

| GORINCHEM – 't UYLTJE-A | |
|--------------------------------|----|
| Marc van Geffen | 23 |
| Paul van Geffen | 21 |
| Gerrit van Kuilenburg | 17 |
| 06-53314347 | |

| SPIJK – O.&O.-B | |
|----------------------------|----|
| Cees Kaarsemaker | 36 |
| Joan Smaal | 22 |
| Theo van Verseveld | 18 |
| 06-13132920 | |

| GORINCHEM – 't UYLTJE-B | |
|--------------------------------|----|
| Charles Koenen | 39 |
| Peter Tukker | 27 |
| Alex Niesthoven | 15 |
| 06-11072934 | |

| SPIJK - O.&O.-C | |
|----------------------------|----|
| Jan de Kuiper | 30 |
| Gijs van Londen | 18 |
| Jielis den Hartog | 17 |
| 06-38331549 | |

| GORINCHEM - GORKUM'84-A | |
|--------------------------------|----|
| Jan Koekkoek | 25 |
| Ad Uysterlinde | 22 |
| Peter van Pelt | 20 |
| 0183-401973 | |

| GORINCHEM - DE MIDGET-GILDE-A | |
|--------------------------------------|----|
| Cor Sluyk | 21 |
| Paul Verhoeven | 18 |
| Bert Lehmler | 15 |
| 06-41180083 | |

| GORINCHEM - DE VLUCHTHAVEN-A | |
|-------------------------------------|----|
| Jairo Aguirre | 23 |
| Harry Riemsdag | 17 |
| Wil Heikoop | 15 |
| 0183-631983 | |

| BEESD - 't VOORHUYS-A | |
|------------------------------|----|
| Jos Havekes | 24 |
| Rini van Binsbergen | 22 |
| Patrick Heinink | 16 |
| 06-30407855 | |

| GORINCHEM-DE VLUCHTHAVEN-B | |
|-----------------------------------|----|
| Cees Lommers | 15 |
| Jan Terlouw | 15 |
| Derk Spoor | 15 |
| 0183-851750/06-40105886 | |

| HEUKELUM - DE POMERANS-A | |
|---------------------------------|----|
| Roel Bel | 40 |
| Jan van Ooijen | 20 |
| Sandra Sterk | 19 |
| 06-23786909 | |

| GORINCHEM-DE VLUCHTHAVEN-C | |
|-----------------------------------|----|
| Huib Phielix | 17 |
| Janus Viveen | 16 |
| Henk van Hassel | 15 |
| 0183-631675/06-23773955 | |

| HEUKELUM - DE POMERANS-B | |
|---------------------------------|----|
| Ab Hijmering | 32 |
| Bert de Heus | 30 |
| Wim de Boer | 15 |
| 06-40591611 | |

| MEERKERK – Z.B.G.G.SPORTIEF-A | |
|--------------------------------------|----|
| Karel Martens | 21 |
| Rinus Vink | 17 |
| William de Bruijn | 15 |
| 06-31683731 | |

| HEUKELUM - DE POMERANS-C | |
|---------------------------------|----|
| Johan van Zee | 28 |
| Pieter van Beest | 23 |
| Jennes van Zomeren | 19 |
| 06-53599328 | |

| MEERKERK – Z.B.G.G. SPORTIEF-B | |
|---------------------------------------|----|
| Freek Boom | 22 |
| Marius Kroon | 16 |
| Herman van Blanken | 15 |
| 0183-562690/06-48343970 | |

| | |
|-------------------------------------|---------|
| 1e ronde / 6 teams (13 vrij) | week 51 |
| 2e ronde / 16 teams | week 1 |
| 3e ronde / 8 teams | week 4 |
| 4e ronde / 4teams | week 14 |
| Finale | week 17 |

LOTING:

Dit is slechts een indeling, nog geen loting voor de eerste ronde (deze volgt later)

RESERVESPELERS:

Alle spelers uit de driebandencompetitie met een vast driebandengemiddelde die niet vast in een bekerteam staan.

TEAM-SAMENSTELLING BEKER LIBRE 2016-2017

| | | | | | |
|-------------------------|-----|-----------------------------|-----|------------------------------|-----|
| A.B.C.-A | | 't ZWAANTJE-A | | DE VLUCHTHAVEN-A | |
| <i>Willem Meijdam</i> | 78 | <i>Bert van Doesburg</i> | 61 | Arie Zwijnenburg | 37 |
| Arno de Kock | 29 | Gijs van Swieten | 43 | Bert de Ruiter | 27 |
| Frans Ouburg | 26 | Ben Blom | 43 | Derk Spoor | 24 |
| Henk Bouthoorn | 20 | Alex Hoogveld | 38 | Dirkjan van de Meijden | 20 |
| 0345-614486/0611253552 | | 06-29080444 | | 0183-851750/06-40105886 | |
| A.B.C.-B | | Z.B.G.G. SPORTIEF-A | | DE VLUCHTHAVEN-B | |
| Tom van Kerkhoff | 75 | Freek Boom | 80 | Goof Hendrix | 45 |
| Heinz van Haaren | 72 | Gerard Barten | 52 | John Nunumete | 31 |
| Richard van Daalen | 47 | Marius Kroon | 43 | Huib Hoogendoorn | 24 |
| Bert Blom | 43 | Herman van Blanken | 31 | Rob Vroegh | 20 |
| 0418-581763 | | 0183-562690/06-48343970 | | 06-41681213 | |
| 't VENNETJE-A | | 't UYLTJE-A | | DE VLUCHTHAVEN-C | |
| <i>Edwin van Holten</i> | 89 | Nico Bergman | 49 | Chris Pennings | 48 |
| Nick van Holten | 68 | John Bergman | 44 | Harry Riemsdag | 46 |
| Jaco Brongers | 57 | Aad Prinssen | 39 | Henk Meijers | 39 |
| Martijn de Weerd | 47 | Pleun Rietveld | 32 | Arjen de Wit | 38 |
| 06-21862228 | | 06-51202711 | | 0183-660386/06-24176123 | |
| 't VENNETJE-B | | 't UYLTJE-B | | DE VLUCHTHAVEN-D | |
| Angelo Sihasele | 63 | Marc van Geffen | 49 | Janus Viveen | 59 |
| Jody Latubessy | 43 | Paul van Geffen | 45 | Wil Heikoop | 43 |
| Hengky Usmany | 33 | Gerrit van Kuilenburg | 32 | Ad Ouwerkerk | 35 |
| Cees Bogerd | 32 | Harry Hol | 26 | Henk van Hassel | 25 |
| 06-14150135 | | 06-53314347 | | 0183-631675/06-23773955 | |
| 't VENNETJE-C | | DE PANDA-A | | O.&O.-A | |
| Geoffrey Symons | 46 | Gion Bastemeijer | 31 | Pieter van Beest | 63 |
| John de Jong | 39 | Petra Vermeer | 25 | Joan Smaal | 54 |
| Marian Spits | 34 | Johan van de Zouwen | 22 | Jan van Dijk sr | 46 |
| Peter Put | 30 | Marjan Honkoop | 21 | Mari van Weelden | 23 |
| 06-22180948 | | 06-46736603 | | 06-48560079 | |
| BENANG RADJA-A | | DE PANDA-B | | O.&O.-B | |
| Lucas Papilaja | 49 | Ruud Duyzer | 46 | Marco Sterk | 108 |
| Balthazar Titiheru | 32 | Ron Vermeer | 33 | Arie Sterk | 33 |
| Henk Titiheru | 29 | Bram Moerkerke | 24 | Mart Sterk | 33 |
| Panus Papilaja | 25 | Rob Tholenaars | 20 | Rene Versluis | 21 |
| 06-48635460 | | Marjan Honkoop 06-46736603 | | 0183-562859 | |
| DE POMERANS-A | | 't FONTEINTJE-A | | O.&O.-C | |
| Bram Elmaci | 168 | Peter Wiggerts | 27 | Cees Kaarsemaker | 84 |
| Teus den Adel | 38 | Willeke Luitwieler | 23 | Cor Sluyk | 73 |
| Otto Verkerk | 24 | Jan Mulder | 21 | Henk Jan Vink | 34 |
| John Muilwijk | 20 | Peter de With | 20 | Willem van Bentum | 25 |
| 06-30235266 | | Sven Stam 06-28425052 | | 0183-561550/06-31294506 | |
| DE POMERANS-B | | 't FONTEINTJE-B | | O.&O.-D | |
| Arie Klein jr | 34 | Bram Lopulalan (grote hoek) | 200 | Arie Bullee | 53 |
| Arie Donker | 32 | Piet Wattimury | 57 | Jan de Graaff | 47 |
| Ton den Hartog | 30 | Dion van Es | 25 | Jielis den Hartog | 42 |
| Wim de Boer | 28 | Mengs Schaaïj | 20 | Jan van Dijk jr. | 26 |
| 06-20938124 | | Sven Stam 06-28425052 | | 0345-505950/06-18169366 | |
| DE POMERANS-C | | TREFPUNT-A | | O.N.A.-A | |
| Pieter Jan van Genderen | 25 | Teunis van Steenbergen | 53 | Ben Lopulalan (gr.hoek) | 200 |
| Edwin Bogerd | 24 | Dirk van Leersum | 44 | Joop Hoogstraate | 126 |
| Robér de Boer | 21 | Gerrit Burggraaf | 39 | Henk Bijl | 112 |
| Ronald van Wijk | 20 | Ad van Arendonk | 28 | Nico van Wijk | 81 |
| 06-10549869 | | 0418-581381 | | 06-10036947 | |
| DE POMERANS-D | | K.O.T.-A | | O.N.A.-B | |
| Roel Bel | 104 | Wilfried Staarink | 34 | Gerrit de Koster | 54 |
| Adri van de Meijden | 37 | Wout van Lith 7679 | 32 | Wim van Zee | 26 |
| Cees Soomer | 31 | Johan van Middelkoop | 26 | Arie van den Heuvel | 21 |
| Frank de Keyzer | 20 | Wout van Lith 56 | 20 | Anja v/d Wijngaard | 20 |
| 06-10916946 | | 06-15953320 | | 06-13595454 | |
| DE POMERANS-E | | K.O.T.-B | | O.N.A.-C | |
| Piet Frederik | 91 | Henk van de Gouw | 33 | Jan Molenaar | 40 |
| Ad van den Bos | 66 | Jan Peter Chatrou | 26 | Gert-Jan van Lier | 37 |
| Jennes van Zomeren | 47 | Conrad van Keulen | 24 | Maria Sagt | 30 |
| Arie van Zomeren | 45 | Willem Jacobs | 23 | Bertus Timmer | 24 |
| 06-53261188 | | 06-11623118 | | 06-11325450 | |
| DE POMERANS-F | | | | D.N.N.N De Bolderik-A | |
| Bert de Heus | 64 | | | André Hermus | 42 |
| Derk-Jan Bakker | 34 | | | Pascal Borg | 34 |
| Leon van Zomeren | 29 | | | Edwin Schmidt | 31 |
| Eric Versluis | 26 | | | Marcel Bovenschen | 26 |
| 06-51766531 | | | | 06-30382599 | |

RESERVEPELERS:

Alle spelers uit de librecompetitie met een vast libregemiddelde die niet vast in een bekerteam staan.

LIBRE BEKER LOTING 2016-2017

alle rondes

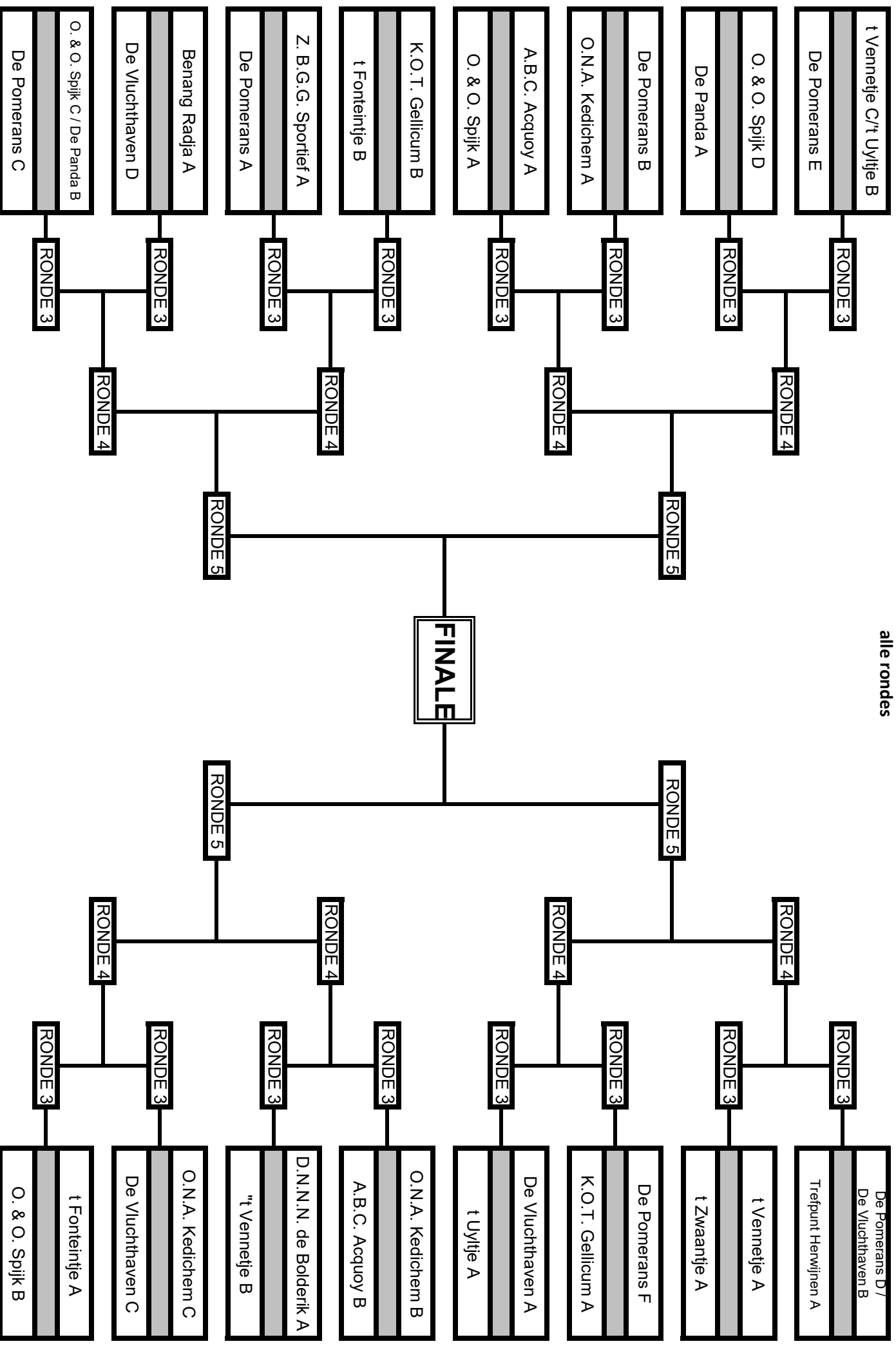

1e RONDE EN 2e RONDE BEKERCOMPETITIE 2016-2017 (35 teams)

| Dinsdag 23 augustus 2016 | |
|--------------------------|------------------|
| 't Vennetje C | 't Uyltje B |
| O. & O. Spijk C | De Panda B |
| De Vluchthaven B | De Pomerans D |
| Vrijdag 26 augustus 2016 | |
| 't Uyltje B | 't Vennetje C |
| De Panda B | O. & O. Spijk C |
| De Pomerans D | De Vluchthaven B |

2^e Ronde (32 teams)

| Dinsdag 4 oktober 2016 | |
|---------------------------------------|----------------------------------|
| De Pomerans D / De Vluchthaven B | Trefpunt Herwijnen A |
| O. & O. Spijk C / De Panda B | De Pomerans C |
| Z.B.G.G. Sportief A | De Pomerans A |
| 't Vennetje A | 't Zwaantje A |
| O.N.A. Kedichem C | De Vluchthaven C |
| 't Fonteintje A | O. & O. Spijk B |
| De Pomerans B | O.N.A. Kedichem A |
| O. & O. Spijk D | De Panda A |
| De Vluchthaven A | 't Uyltje A |
| K.O.T. Gellicum B | 't Fonteintje B |
| De Pomerans F | K.O.T. Gellicum A |
| Benang Radja A | De Vluchthaven D |
| Woensdag 5 oktober 2016 | |
| D.N.N.N. De Bolderik A | 't Vennetje B |
| 't Vennetje C / 't Uyltje B (dinsdag) | De Pomerans E |
| A.B.C. Acquoy A | O. & O. Spijk A |
| O.N.A. Kedichem B | A.B.C. Acquoy B |
| Donderdag 6 oktober 2016 | |
| Trefpunt Herwijnen A | De Pomerans D / De Vluchthaven B |
| Vrijdag 7 oktober 2016 | |
| A.B.C. Acquoy B | O.N.A. Kedichem B |
| De Vluchthaven C | O.N.A. Kedichem C |
| De Vluchthaven D | Benang Radja A |
| 't Fonteintje B | K.O.T. Gellicum B |
| 't Uyltje A | De Vluchthaven A |
| O.N.A. Kedichem A | De Pomerans B |
| 't Zwaantje A | 't Vennetje A |
| De Pomerans C | O. & O. Spijk C / De Panda B |
| De Panda A | O. & O. Spijk D |
| De Pomerans E | 't Vennetje C / 't Uyltje B |
| 't Vennetje B | D.N.N.N. De Bolderik A |
| O. & O. Spijk A | A.B.C. Acquoy A |
| K.O.T. Gellicum A | De Pomerans F |
| De Pomerans A | Z.B.G.G. Sportief A |
| O. & O. Spijk B | 't Fonteintje A |

| Bekerronde | Teams | kalenderweek | Speeldata |
|--------------|-------|--------------|---------------------------------|
| 3 | 16 | 46 | 14-18 november |
| Kwartfinale | 8 | 50 (of 51) | 12-16 december (of 20 december) |
| Halve finale | 4 | 9 | 27 februari – 3 maart |
| Finale | 2 | 17 | vrijdag 28 april |

Evenals in ons vorige boek hebben we ruimte gereserveerd voor bedrijven die ons van harte steunen d.m.v. "advertentie-sponsoring". Dat wil zeggen dat deze bedrijven totaal geen belang hebben bij adverteren, maar toch onze federatie een warm hart toedragen, en ons willen steunen. Hierbij danken wij:



Joan Smaal Textiel Recycling b.v. - Hardinxveld-Giessendam



Textiel Recycling Dordrecht



Van Geffen Makelaardij - Gorinchem

Wedstrijd verzetten op www.biljartpoint.nl

Om wedstrijden te kunnen verzetten dient u over internet te beschikken, een geldig bondsnummer en wachtwoord te hebben en bovendien gemachtigd te zijn om voor een bepaalde spelsoort/klasse wedstrijden te verzetten. Gelukkig laat biljartpoint nooit meer mogelijkheden zien dan die waartoe u gemachtigd bent, dus er kunnen geen verkeerde wedstrijden worden geselecteerd.

1. Surf naar WWW.BILJARTPOINT.NL
2. Klik bovenin op 'Inlogscherf' en voer de gevraagde gegevens in
3. Na de welkomstboodschap klikt u op 'Klik hier om verder te gaan'
4. Klik nu aan de linkerkant op 'INVOER UITSLAG' om een wedstrijd te verzetten
5. Stap 1: klik op het juiste team/klasse om een competitie te kiezen
6. Stap 2: Klik nu op het middelste icoontje dat een kalender voorstelt

Uitslag invoeren

2 van 5 : Kies een wedstrijd

<< Terug naar stap 1

| Actie | R | Datum | Tijd | Thuis | Uit | P |
|---|---|----------|-------|-------|-----|---|
|   | 1 | 31-08-10 | 19:30 | | | A |



7. Stap 3: In een scherm als onderstaand wijzigt u o.a. de speeldatum

Datum en Tijd aanpassen

Team Thuis Team Uit

Dag Maand Jaar

Uur Minuut

Alle betrokken partij voordat u deze inge
Indien u niets wilt a



8. Klik op de knop Aanpassen indien gereed.
9. Zowel u, als de tegenstander, als De Twee Provinciën, krijgen automatisch per email een bevestiging van de nieuwe speeldatum. Het spreekt voor zich dat dit wel in overeenstemming met de tegenstander dient te gebeuren.
10. Er hoeft geen melding meer apart te worden gedaan aan De Twee Provinciën, indien op deze wijze met wederzijdse instemming een wedstrijd wordt verzet.

Uitslagen invoeren op www.biljartpoint.nl

Om uitslagen in te kunnen voeren dient u over internet te beschikken, een geldig bondsnummer en wachtwoord te hebben en bovendien gemachtigd te zijn om voor een bepaalde spelsoort/klasse uitslagen in te mogen voeren. Gelukkig laat biljartpoint nooit meer mogelijkheden zien dan die waartoe u gemachtigd bent, dus er kunnen geen verkeerde wedstrijden worden geselecteerd.

11. Surf naar WWW.BILJARTPOINT.NL
12. Klik bovenin op 'Inlogscherf' en voer de gevraagde gegevens in
13. Na de welkomstboodschap klikt u op 'Klik hier om verder te gaan'
14. Klik nu aan de linkerkant op 'INVOER UITSLAG' om een uitslag in te voeren
15. Stap 1: klik op het juiste team/klasse om een competitie te kiezen
16. Stap 2: Klik nu op het potlood onder 'actie' bij de juiste wedstrijd waarvan u een uitslag wilt invoeren
17. Stap 3: In een scherm als onderstaand kiest u de spelers en vult u de partijgegevens in

| thuis Geluk 1 | | | | | uit Pech 1 | | | | |
|-------------------------|---------------------|------|-----|----|----------------------|---------------------------|------|----|--|
| Nr. | Speler | Gcar | Brt | Hs | Nr. | Speler | Gcar | Hs | |
| 1 | 1 R P (0.4990) (27) | 27 | 45 | 2 | 1 | 4 V, Henk (0.4480) (25) | 20 | 3 | |
| 2 | 2 H S (0.4490) (25) | 25 | 50 | 2 | 2 | 7 N, Alwies (0.3480) (20) | 18 | 2 | |
| 3 | 2 H S (0.4490) (25) | 27 | 30 | 2 | 3 | 6 R, Wil (0.3090) (20) | 15 | 2 | |

OPMERKING
Voorbeeld bij opmerking

Let op :
De interval bij een dubbelpartij wordt automatisch berekend en kunt u controleren bij de volgende stap.

Klik hier om naar stap 4 te gaan : Controleren

18. Stap 4: Na een druk op  komt u in het controle scherm met de punten. Klik op de knop 'insturen'
19. Stap 5: Wacht op de melding dat de uitslag is ontvangen en sluit het scherm

Voor het downloaden van de volledige handleiding surft u naar www.biljartpoint.nl en klik op 'Handleiding'

biljartpoint
automatisering voor de biljartsport

Home Referenties Inlogscherf Publiciteit **Handleiding** Contact Blog

Welkom op BiljartPoint.nl

Deze pagina is het startpunt van alle BiljartPoint diensten. U kunt [referenties](#) lezen van gebruikers. Klik [hier](#) om meer over BiljartPoint te weten te komen, of kies rechts van deze tekst een onderdeel om verder te navigeren.

[Kies een onderdeel](#)
[Grote en middelgrote competities](#)



Kaarsemaker -Catering-

Uw adres voor: Uw feestje!

- * diverse warme en koude buffetten.
- * goed verzorgde tuinfeesten.
- * verhuur van diverse tenten.
- * diners ook bij U thuis verzorgd.
- * bedrijfsfeesten op maat.

voor inlichtingen,
Kees en Linda Kaarsemaker
tel. 0183564228 / 0613132920

Tentverhuur

Tuinfeesten

Diners

Buffetten

Barbequen



G l a s c o m b i n a t i e
N e d e r l a n d

Glashelder concept

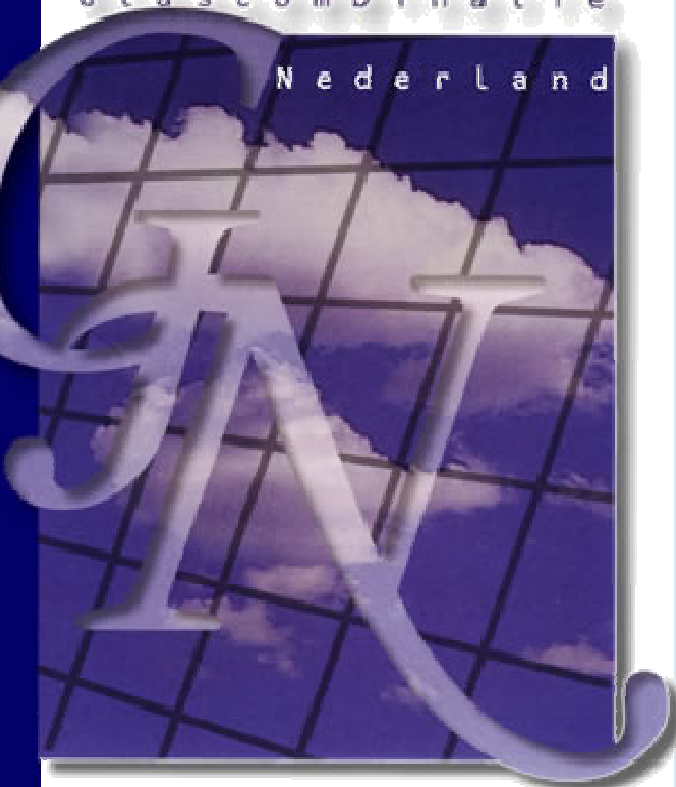

Glascombinatie Nederland
Vlietskade 8021
4241 WS Arkel

Glasschade meldkamer:

0800-0224410 (24 uurservice)

Groothandel in:

Isolatieglas, figuurglas, enkelglas

Voorzetramen, kisten

Ventilatie-roosters, vloerventilatie

Renovatie, -niewbouw,

Onderhoud, -preventie

Telefoon: 0183 - 56 71 00

Fax: 0183 - 56 70 99

E-mail: info@glascombinatienederland.com

Internet: www.glascombinatienederland.com

Spijkse Metaalhandel

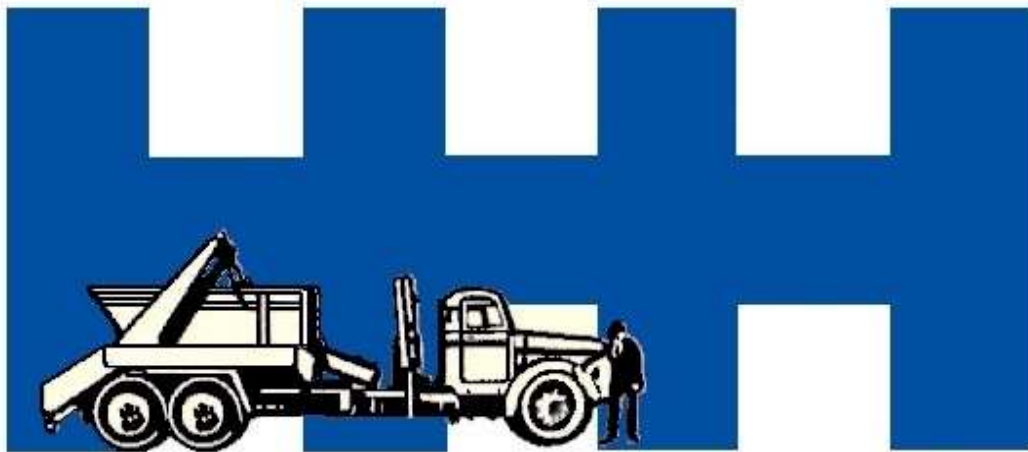

VAN DEN HEUVEL BV

Groothandel

in

METALEN

PAPIER

CONTAINER VERVOER

SLOOPOBJECTEN

OP- EN OVERSLAG

Zuiderlingedijk 32 – Spijk (Lingewaal)

Telefoon 0183-561203

E-mail: info@vandenheuvelbv.nl

Internet: www.vandenheuvelbv.nl